

**У меня
лапки!**

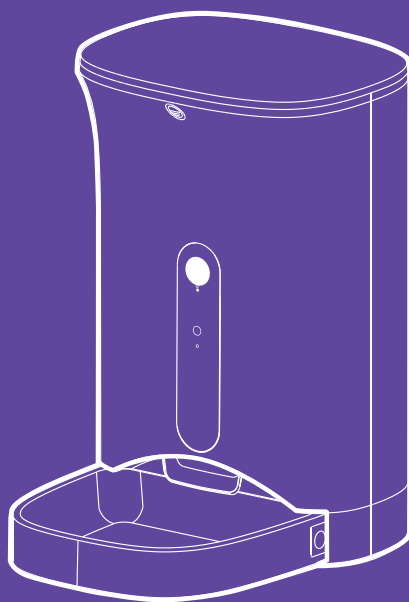

**Умная кормушка
для животных
КТ-2081**

Если у вас возникнут трудности с использованием нашей техники, перед обращением в магазин просим позвонить на горячую линию Kitfort:

8-800-775-56-87

(пн-пт с 9:30 до 17:30 по московскому времени)

info@kitfort.ru

Мы расскажем про особенности работы прибора и проконсультируем по любым другим вопросам

Содержание

| | |
|---|----|
| Общие сведения..... | 4 |
| Комплектация | 4 |
| Устройство кормушки | 5 |
| Подготовка к работе и использование | 7 |
| Чистка и обслуживание | 30 |
| Уход и хранение..... | 30 |
| Устранение неполадок | 31 |
| Технические характеристики | 33 |
| Меры предосторожности..... | 34 |

Общие сведения

Умная кормушка для животных КТ-2081 позволяет установить режим кормления для питомца во время вашего отсутствия. С помощью умной кормушки вы можете настроить до 4 приемов пищи в сутки, а также отрегулировать количество порций в каждом кормлении. Для привлечения внимания питомца к кормушке в устройстве есть функция записи голосовой команды. Это позволяет облегчить процесс привыкания питомца к новому устройству.

В корпусе устройства расположена камера, так что вы можете следить за поведением своего питомца в любой момент времени. Камера устройства оснащена функцией ночного видения (ИК-датчик и фотосенсор), поэтому вы сможете наблюдать за питомцем даже при отсутствии освещения в темное время суток. Вы можете настроить получение уведомлений о движении животного перед кормушкой, чтобы выдавать корм вне расписания кормления.

Умная кормушка предназначена для выдачи только сухого корма с диаметром гранул 5–15 мм. Резервуар и лоток для корма легко достаются, поэтому вы сможете провести тщательную чистку съемных частей кормушки. Резервуар для корма емкостью 4,3 л позволяет заменять корм раз в 2–3 недели в зависимости от количества потребляемого корма. Примерный размер одной единичной порции составляет 20 мл или 10 граммов. Вы можете настроить выдачу до 10 единичных порций в каждом кормлении.

Работа кормушки настраивается с помощью приложения, которое устанавливается на ваш смартфон или планшет. Вы можете настроить работу приложения, чтобы получать уведомления при выдаче корма по расписанию, при отсутствии корма в резервуаре, а также при приближении питомца к кормушке. Благодаря этому вы с легкостью сможете установить расписание кормления для удовлетворения индивидуальных потребностей вашего питомца.

Прибор подключается к электросети с помощью блока питания. Также вы можете использовать три батарейки типоразмера D (в комплект не входят) в качестве источника питания для кормушки. Использование батареек обеспечивает непрерывную работу кормушки даже при отсутствии напряжения в электросети. При питании от батареек прибор будет автоматически выдавать корм по ранее настроенному графику, остальные функции не будут работать.

Умная кормушка КТ-2081 подходит для кошек, собак мелких и средних пород, минипигов, хорьков и других животных среднего размера.

Комплектация

1. Кормушка для животных — 1 шт.
 - Резервуар для корма — 1 шт.
 - Лоток для корма — 1 шт.
2. Блок питания — 1 шт.
3. Руководство по эксплуатации — 1 шт.
4. Коллекционный магнит — 1 шт.*

*опционально

Устройство кормушки

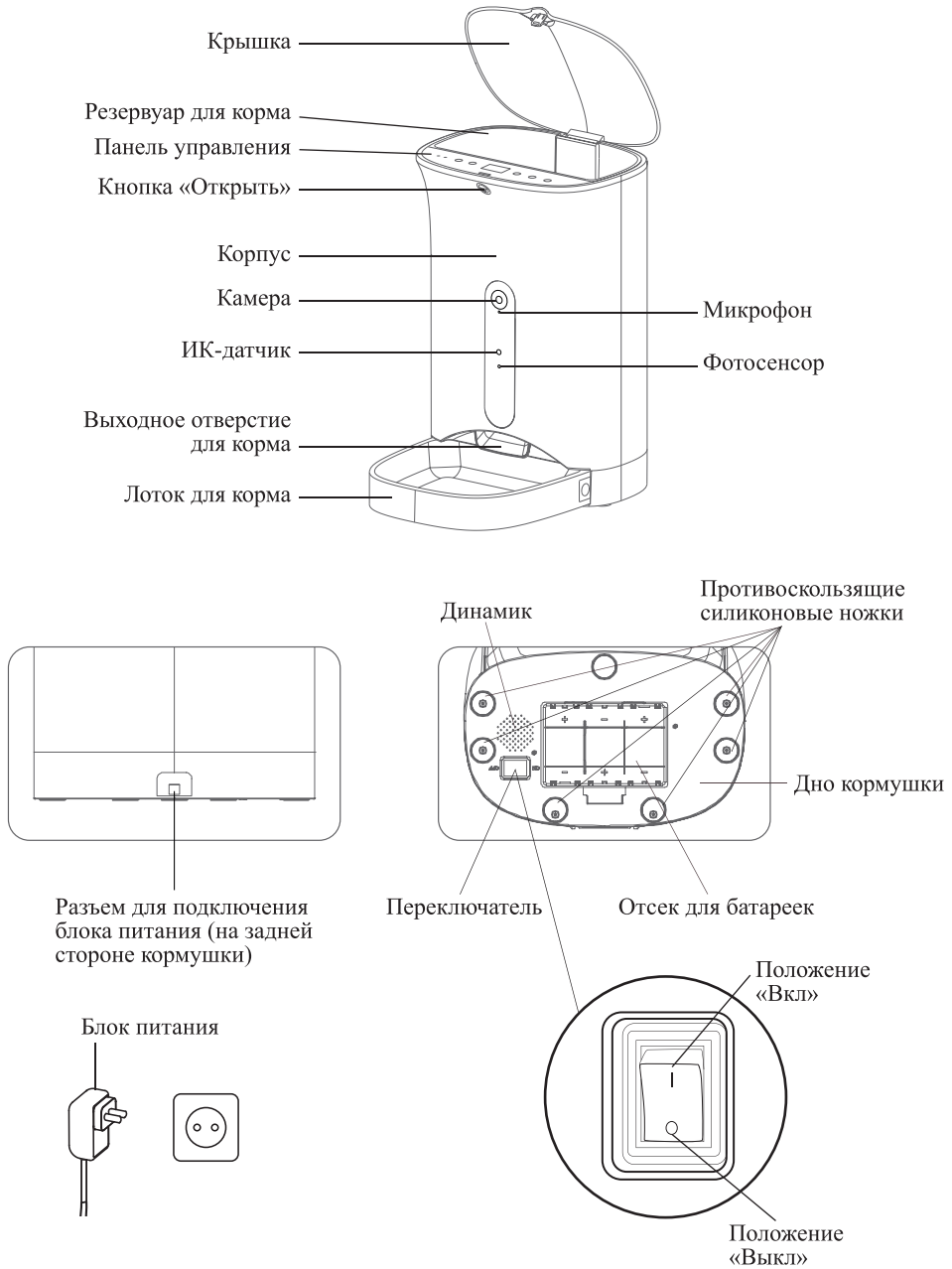



Панель управления

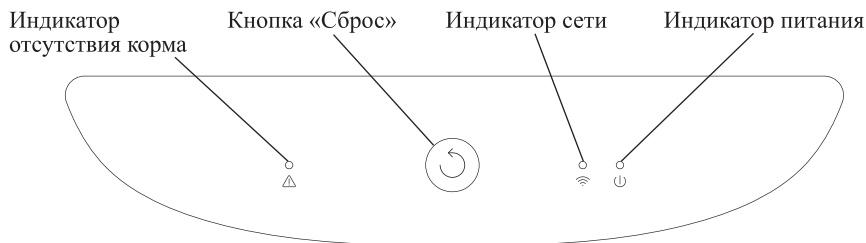

Кнопка «Сброс» используется для переключения режимов при подключении кормушки к вашему телефону и для установки заводских настроек.

Индикатор отсутствия корма мигает, когда в резервуаре для корма нет еды, заблокирована подача корма в лоток или при возникновении проблем с мотором.

Индикатор сети показывает, подключена ли кормушка к сети Wi-Fi. При подключении кормушки в EZ режиме индикатор сети часто мигает, при подключении кормушки в AP режиме — медленно мигает. При успешном подключении кормушки индикатор сети горит непрерывно.

Индикатор питания горит непрерывно при подключении кормушки к сети питания.

Подготовка к работе и использование

Подготовка к работе

1. Перед первым использованием достаньте устройство из коробки и удалите весь упаковочный материал. Протрите корпус сначала влажной, а затем сухой мягкой тканью.
2. Откройте крышку прибора, нажав на кнопку «Открыть» и потянув крышку вверх. Достаньте резервуар для корма из корпуса кормушки. Для этого потяните его вверх, придерживая с двух сторон.
3. Вытащите лоток для корма из корпуса кормушки. Для этого нажмите на фиксаторы на боковых стенках лотка и потяните его на себя.

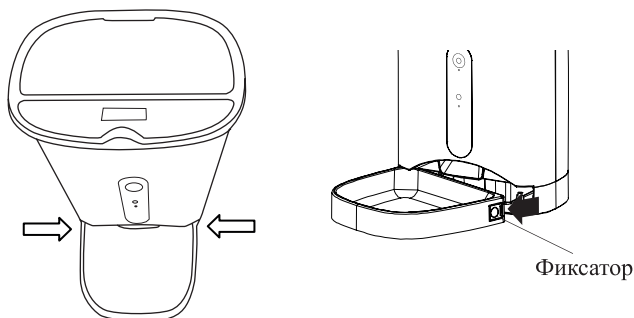

4. Вымойте резервуар и лоток для корма теплой водой с помощью средства для мытья посуды и высушите.
5. Вставьте лоток для корма в корпус кормушки, нажав на фиксаторы на боковых стенках лотка.
6. Вставьте резервуар для корма в корпус кормушки. Если резервуар неровно встал в корпус, необходимо выровнять вращательный механизм в резервуаре для корма. Для этого покрутите рукой вращательный механизм в резервуаре влево и вправо — пазы вращательного механизма совпадут с отверстиями в корпусе кормушки, после чего резервуар для корма займет правильное положение в корпусе. Закройте крышку, опустив ее вниз до щелчка.
7. Подключите блок питания к разъему для подключения блока питания на задней стороне прибора. Установите кормушку на ровную горизонтальную поверхность и подключите блок питания к сети электропитания. Вы также можете использовать батарейки в качестве источника питания. Для подключения кормушки с помощью батареек вам необходимо установить три батарейки типа D (в комплект не входят) в отсек для батареек.

Примечание. Подключиться к Wi-Fi сети и настроить работу прибора нельзя при питании устройства от батареек. При питании от батареек прибор будет автоматически выдавать корм по ранее установленному графику, остальные функции не будут работать. Поэтому перед первым использованием необходимо подключить прибор к сети с помощью блока питания и выполнить настройку, как указано в данной главе.

Использование

Настройка и управление умной кормушкой осуществляется с помощью приложения «TuYa Smart».

Внимание! Мобильное приложение постоянно обновляется и может отличаться от приведенного описания. Если у вас возникли трудности с установкой приложения или подключением к устройству, обращайтесь на горячую линию производителя.

Внимание! Для корректной работы прибора ваш Wi-Fi роутер должен быть настроен на работу на частоте 2,4 ГГц. Если ваш роутер поддерживает частоту 5 ГГц, то кормушка не подключится к сети Wi-Fi. Чтобы устранить эту проблему, вам нужно отключить сеть 5 ГГц на роутере или переименовать ее:

- зайдите в настройки роутера;
- перейдите на страницу настройки сети 2,4 ГГц и дайте ей имя (SSID) XXX-2,4GHz, где XXX — имя вашей сети. Задайте пароль сети для подключения к ней;
- зайдите на страницу настройки сети 5 ГГц и дайте ей имя (SSID) XXX-5GHz, где XXX — имя вашей сети. Задайте пароль сети для подключения к ней;
- сохраните настройки и перезагрузите роутер;
- теперь в списке доступных Wi-Fi сетей появится две сети 2,4 ГГц и 5 ГГц;
- подключите смартфон к Wi-Fi сети 2,4 ГГц.

Примечание. Подключение умной кормушки к приложению осуществляется через два режима: EZ режим и AP режим. По умолчанию прибор настроен на подключение в режиме EZ.

Установка приложения и регистрация

1. Установите приложение «TuYa Smart» (разработчик: TuYa Inc.) на свой смартфон через App Store или Google Play. Вы также можете отсканировать QR-код ниже, чтобы установить приложение.

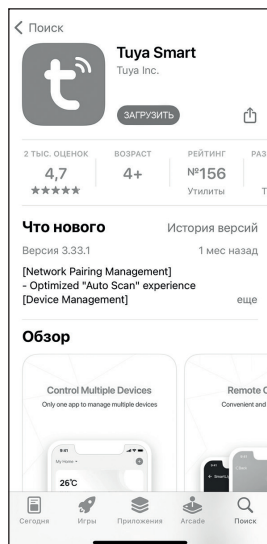

2. При первом запуске откроется экран создания новой учетной записи. Нажмите «Создать новую учетную запись» или войдите под своей учетной записью, если вы использовали приложение ранее.

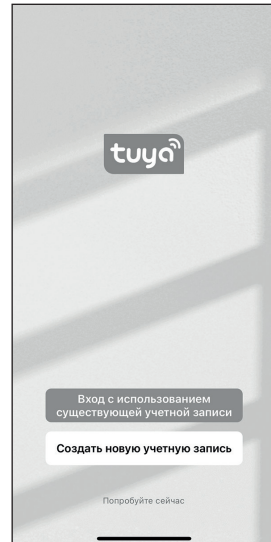

3. Проверьте, что в верхнем поле выбрана страна, в которой вы будете использовать кормушку. Умная кормушка предназначена для использования на территории РФ. При выборе другой страны некоторые функции, описанные в данном руководстве, могут быть недоступны.
4. Введите адрес своей электронной почты и нажмите «Получить проверочный код». Введите код подтверждения, который был отправлен на вашу электронную почту. Установите пароль для входа в свою учетную запись и нажмите «Завершено».

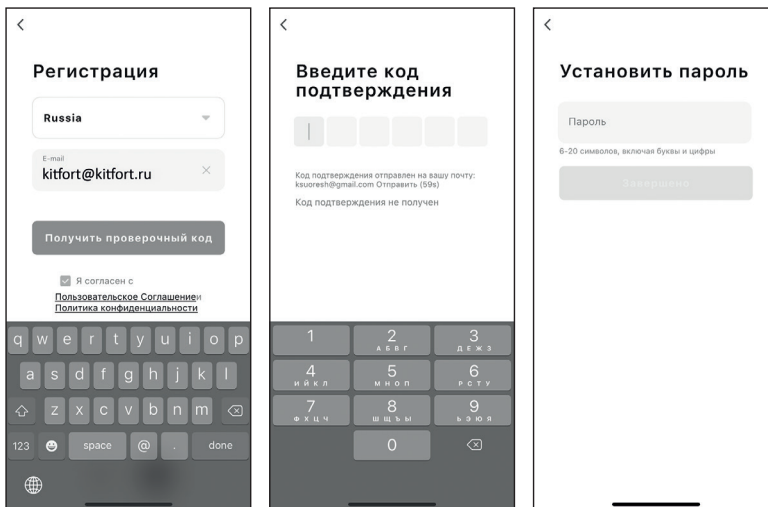

Подключение кормушки в EZ режиме

1. Включите кормушку. Для этого переведите переключатель на дне прибора в положение «Вкл». Убедитесь, что индикатор питания горит непрерывно.
2. Нажмите «Добавить устройство» или значок «+». Перейдите слева во вкладку «Мелкая бытовая техника», прокрутите вниз и в разделе «Пет» выберите «Кормушка для домашних животных с камерой (Wi-Fi)».

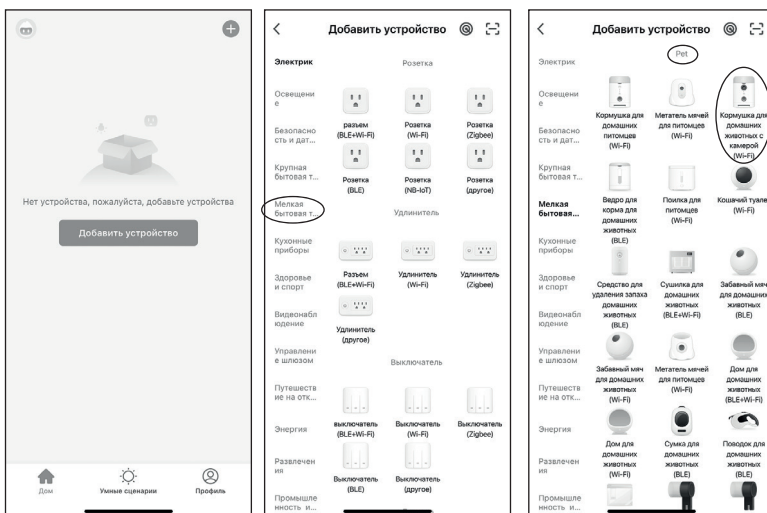

3. В правом верхнем углу экрана нажмите на «QR-код» и установите галочку на «Режим Wi-Fi». Затем нажмите на кнопку «Далее». На экране появится окно проверки состояния индикатора сети. Убедитесь, что индикатор сети часто мигает. В открывшемся окне выберете режим подключения — «Режим EZ».
- Примечание.** Рекомендуется расположить кормушку и смартфон на расстоянии не более 3 метров от роутера.

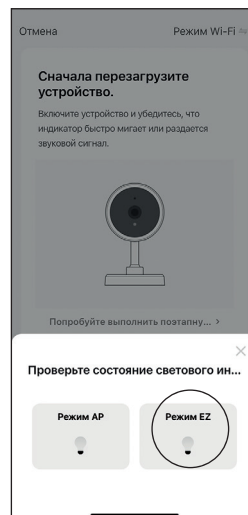
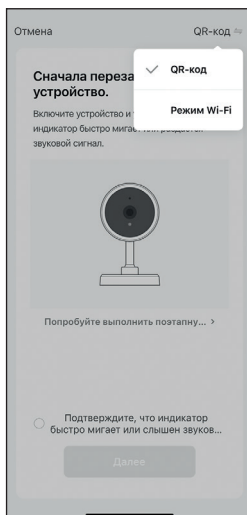

4. Если вы разрешили приложению доступ, то название вашей сети Wi-Fi, к которой подключен ваш смартфон, будет введено автоматически. Вы также можете ввести название сети вручную. Затем введите пароль от точки доступа и нажмите «Далее».

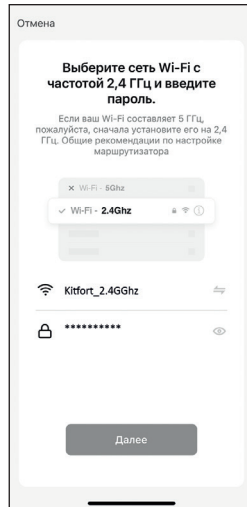

5. Подключение устройства может занять около 2 минут. Дождитесь завершения добавления устройства. Во время подключения устройства индикатор сети часто мигает.

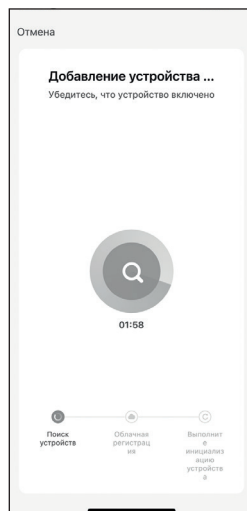

6. Когда устройство будет успешно добавлено, нажмите «Завершено» в верхнем правом углу. Индикатор сети будет гореть непрерывно.



Подключение кормушки в AP режиме

Если вам не удалось подключить кормушку в режиме EZ, то нажмите на кнопку «Сброс» и удерживайте ее в течение 5 секунд. Раздастся голосовой сигнал «AP mode», устройство перейдет в режим AP. Индикатор сети будет медленно мигать. Подождите около 15–20 секунд, прежде чем подключать устройство.

1. Нажмите «Добавить устройство» или значок «+». Перейдите слева во вкладку «Мелкая бытовая техника», прокрутите вниз и в разделе «Пет» выберите «Кормушка для домашних животных с камерой (Wi-Fi)».

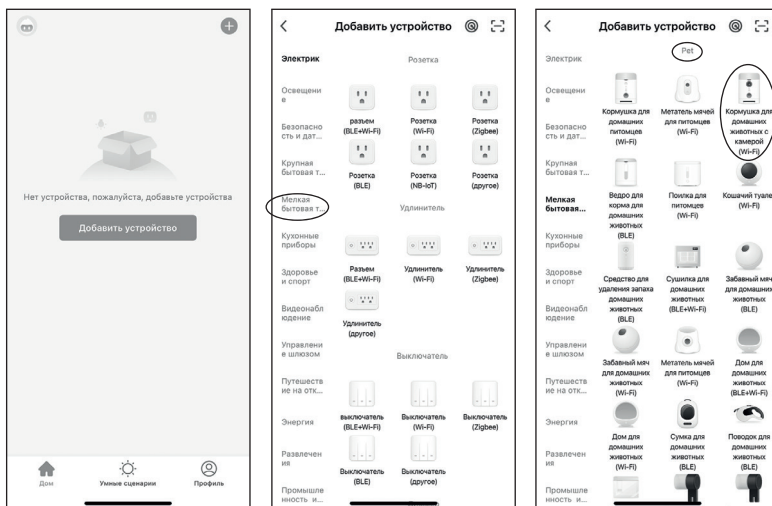

2. В правом верхнем углу экрана нажмите на «QR-код» и установите галочку на «Режим Wi-Fi». Затем нажмите на кнопку «Далее». На экране появится окно проверки состояния индикатора сети. Убедитесь, что индикатор сети медленно мигает. В открывшемся окне выберите режим подключения «Режим AP».

Примечание. Рекомендуется расположить кормушку и смартфон на расстоянии не более 3 метров от роутера.

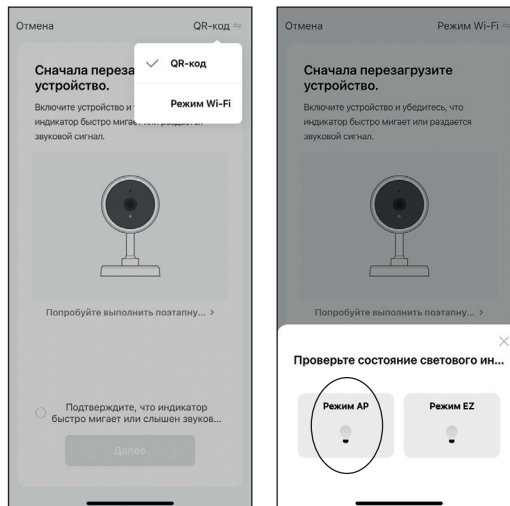

3. Если вы разрешили приложению доступ, то название вашей сети Wi-Fi, к которой подключен ваш смартфон, будет введено автоматически. Вы также можете ввести название сети вручную. Затем введите пароль от точки доступа и нажмите «Далее».

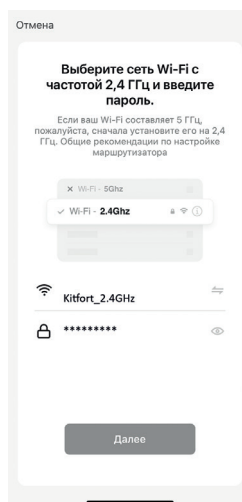

4. Перейдите в настройки смартфона, чтобы подключить смартфон напрямую к Wi-Fi сети устройства. Wi-Fi сеть устройства называется «SmartLife-XXXX».

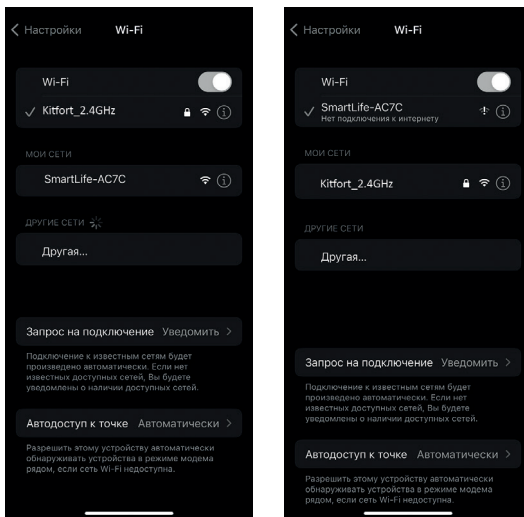

5. Вернитесь в приложение и нажмите «Перейти к подключению», если приложение автоматически не перешло к подключению.

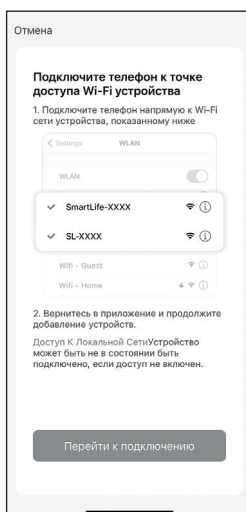

6. Подключение устройства может занять около 2 минут. Дождитесь завершения добавления устройства. В это время индикатор сети будет часто мигать.

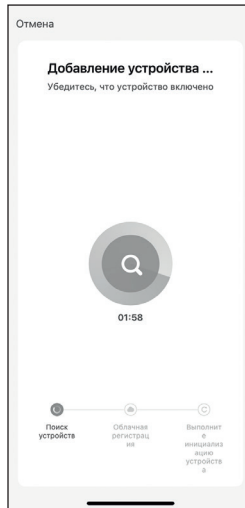

7. Когда устройство будет успешно добавлено, нажмите «Завершено» в правом верхнем углу. Индикатор сети загорится непрерывно.



Панель настроек в приложении

Зайдите в приложение «TuYa Smart». Затем нажмите на ваше устройство, чтобы открыть экран управления устройством.

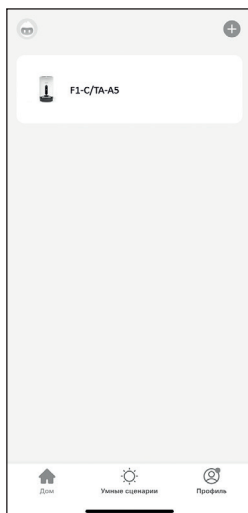

На экране отобразится панель настроек кормушки.

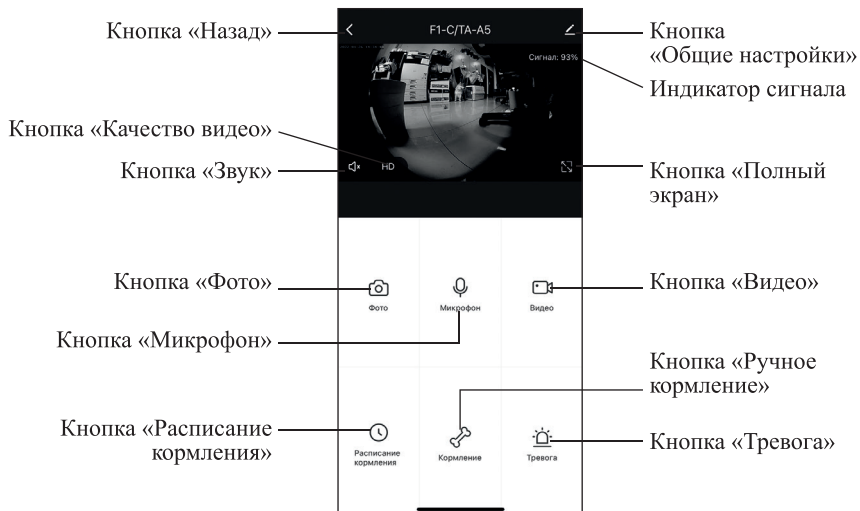

Индикатор сигнала показывает уровень сигнала Wi-Fi, к которому подключена кормушка, в процентах.

При нажатии на **кнопку «Полный экран»** изображение с камеры отобразится на весь экран смартфона.

Кнопка «Звук» позволяет включать и выключать звук из помещения, в котором находится кормушка.

При помощи **кнопки «Качество видео»** изменяется формат отображения видео. Вы можете записывать видео в форматах SD (1280 x 720 пикселей) и HD (1920 x 1080 пикселей).

При нажатии на **кнопку «Фото»** камера сделает снимок помещения.

Кнопкой «Микрофон» включается режим разговора с питомцем. Вы можете позвать своего питомца к кормушке или отдать другую команду в режиме реального времени. Длительность команды не должна превышать 10 секунд.

При нажатии на **кнопку «Видео»** камера начнет запись происходящего в помещении. Чтобы остановить запись видео, еще раз нажмите на кнопку «Видео».

При нажатии на **кнопку «Тревога»** в приложении открываются настройки оповещения при обнаружении движения. Данная функция отправляет уведомление с фотографией, когда питомец подходит к кормушке.

Вы можете включить оповещение при обнаружении движения в помещении, настроить уровень чувствительности устройства (низкий, средний, высокий), а также установить таймер, перейдя во вкладку «График». При включении таймера кормушка будет отправлять уведомления о движении перед кормушкой только в установленное время. Если данная функция включена без таймера, оповещения будут приходить в любое время при наличии движения перед кормушкой.

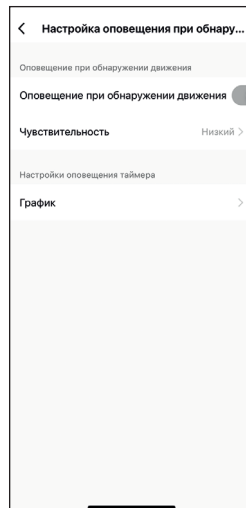

В верхней части вкладки с настройками таймера устанавливается время, когда устройство будет реагировать на движение перед кормушкой. Передвиньте ползунок около вкладки «Уведомление» вправо, если вы хотите получать уведомления на телефон. Также вы можете настроить, в какие дни будет включена данная функция в установленное время. Для этого перейдите во вкладку «Повторить» и выберите дни недели.

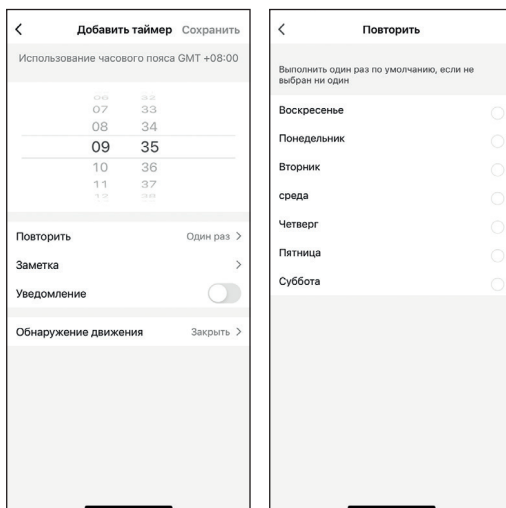

Для возвращения к предыдущей вкладке нажмите на стрелку в левом верхнем углу экрана один раз. Нажмите на кнопку «Сохранить» в правом верхнем углу экрана, чтобы сохранить настройки таймера. Для перехода к панели настроек кормушки нажмите на стрелку в левом верхнем углу экрана несколько раз.

Вы можете выдать корм вне установленного расписания кормления с помощью кнопки «*Ручное кормление*». При нажатии на кнопку на экране приложения отобразятся настройки ручного кормления. Вы можете установить количество порций, которые хотите выдать питомцу в данный момент, от 1 до 10. Для этого прокрутите снизу вверх список в разделе «Порции», пока не установите необходимое количество. Затем нажмите на кнопку «Кормление», чтобы покормить питомца.

Также вы можете записать голосовую команду длительностью до 10 секунд, нажав на кнопку «Запись голоса». Чтобы остановить запись, еще раз нажмите на кнопку «Запись голоса». Записанная команда проиграется перед выдачей корма. С помощью кнопки «Статистика кормления» вы можете посмотреть статистику кормления в течение дня, недели или месяца.



Кнопка «Расписание кормления» открывает настройки автоматического кормления. Для установки расписания кормления нажмите на «Добавить время кормления». Вы можете установить до 4 кормлений в день.

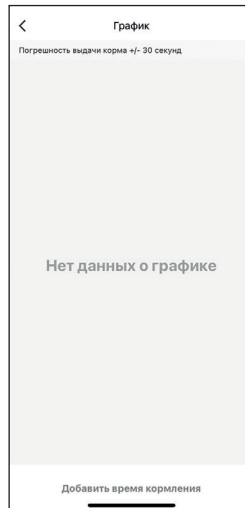

В открывшемся меню вы сможете установить время. В приложении установлен 12-часовой формат времени. Значок «PM» отображается для времени после полудня (что соответствует времени 12:00–23:59 в 24-часовом формате). Для времени до полудня (что соответствует времени 00:00–11:59 в 24-часовом формате) отображается «AM». Для сохранения параметров кормления нажмите на кнопку «Сохранить» в правом верхнем углу. Для выхода в меню с расписанием кормления нажмите на стрелку в левом верхнем углу экрана.

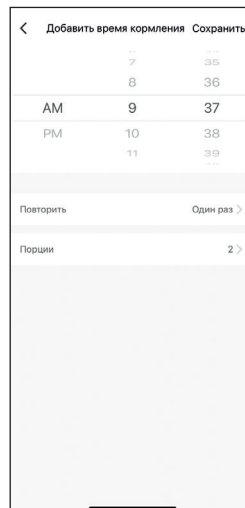

Установите время кормления, выбрав в соответствующем окне значение часа и минут. Затем перейдите во вкладку «Порции», где вы можете установить количество порций в кормлении. Вы можете настроить выдачу от 1 до 10 порций в каждом кормлении. Размер одной порции — 20 мл, что соответствует примерно 10 г корма. Для выхода в меню с параметрами кормления нажмите на стрелку в левом верхнем углу экрана один раз.

Примечание. Выдача порций происходит с погрешностью ± 30 секунд от установленного времени.

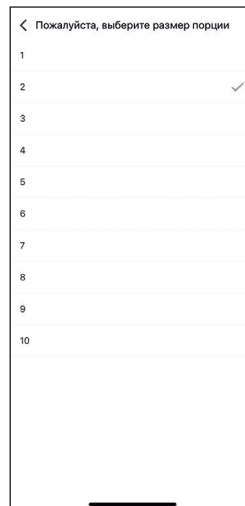

Когда вы выбрали нужное количество порций в кормлении, приложение автоматически перейдет на вкладку с установкой времени кормления. После этого зайдите во вкладку «Повторить». Там вы можете выбрать дни, в которые будет производиться выдача корма по заданному времени кормления и размеру порции. Для перехода в предыдущую вкладку с настройкой времени кормления нажмите на стрелку в левом верхнем углу экрана.

Когда вы установили параметры кормления, нажмите на кнопку «Сохранить» в правом верхнем углу, чтобы сохранить их.

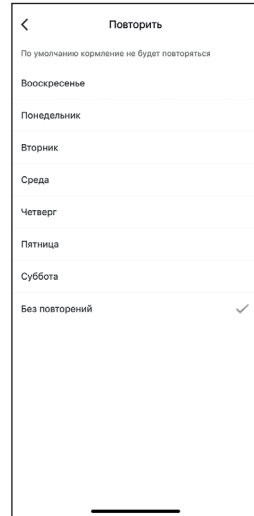

После установки расписания кормления во вкладке «Расписание кормления» будут отображены настройки кормления. Вы можете включать и отключать выдачу корма в заданное время, перемещая ползунок у соответствующего времени вправо и влево. Для изменения параметров какого-либо кормления нажмите на соответствующую вкладку: вы перейдете во вкладку с настройками времени кормления и количества порций, а также выбором дней, в которые будет производиться выдача корма.

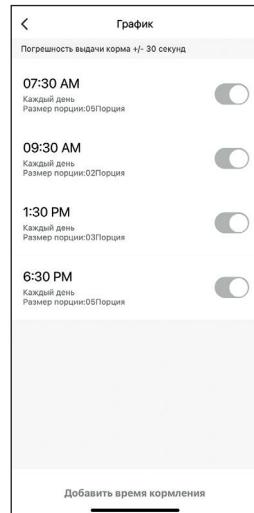

Чтобы удалить заданный параметр, смахните вкладку с ним влево. Справа появится кнопка «Удалить», нажмите на нее. Выбранное время удалено из расписания кормления.

Для того чтобы перейти к панели настроек кормушки нажмите на стрелку в левом верхнем углу экрана.

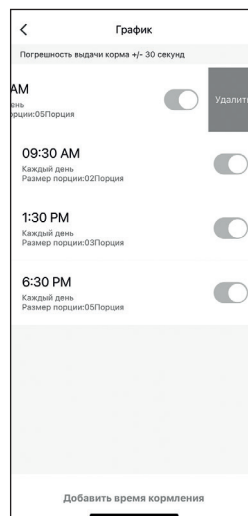

Кнопка «Общие настройки» открывает меню, где содержится основная информация о приборе.

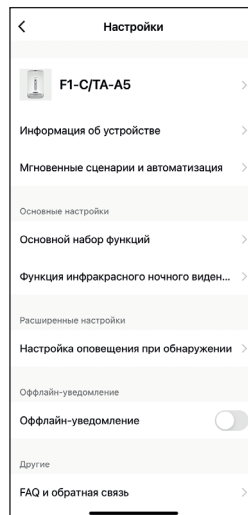

Во вкладке «F1-C/TA-A5» вы можете изменить название кормушке в строке «Имя устройства».

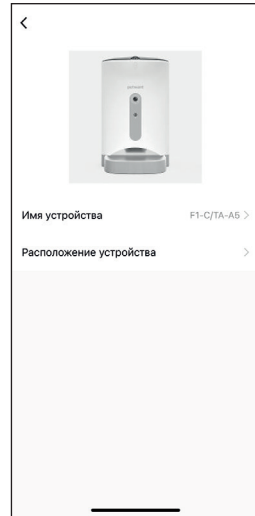

Во вкладке «Информация об устройстве» отображается email владельца, ID кормушки, IP-адрес, к которому подключена кормушка, часовой пояс, в котором работает кормушка, а также уровень сигнала.

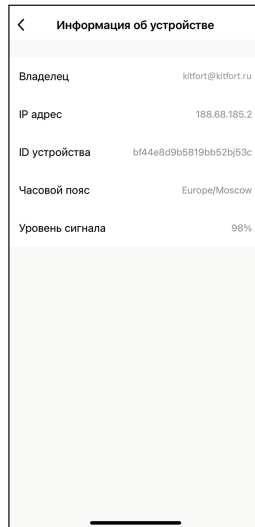



Во вкладке «Основной набор функций» вы можете включить и выключить индикатор сети, переместив ползунок на вкладке «Индикатор состояния» вправо или влево, перевернуть видео с камеры на 180°, включить и отключить отображение времени на видео водяным знаком, а также настроить режим разговора. При одностороннем режиме разговора вы не можете услышать звуки, которые раздаются рядом с кормушкой. В этом режиме возможна только передача вашего звукового сообщения питомцу. При двухстороннем режиме разговора вы можете записывать свои команды, а также слышать звуки, которые раздаются рядом с кормушкой.

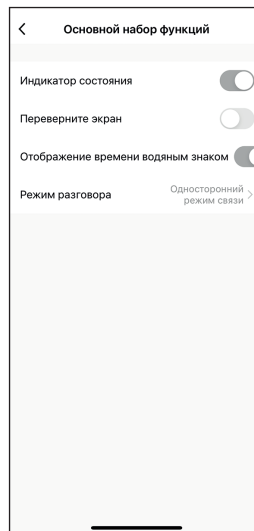

Вкладка «Функция инфракрасного ночного видения» содержит настройки работы ИК-датчика и фотосенсора. Вы можете выбрать автоматическое включение функции ночного видения, включить на постоянной основе или отключить совсем.

Вы можете включить оффлайн-уведомление, переместив ползунок у соответствующей вкладки вправо. Тогда устройство сможет отправить вам уведомление в случае, если оно находится не в сети в течение 30 минут.

Во вкладке «Общий доступ к устройствам» вы можете подключить дополнительные устройства для управления умной кормушкой. Обратите внимание, что человек, которому вы хотите предоставить доступ к управлению умной кормушкой, должен установить себе на смартфон или планшет приложение «TuYa Smart» и создать там учетную запись.

Перейдите во вкладку «Общий доступ к устройствам» и нажмите на кнопку «Добавить общий доступ» внизу экрана.

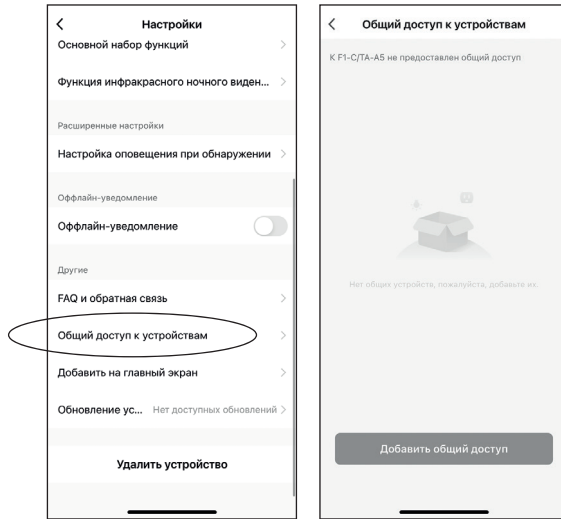

В открывшемся меню перейдите во вкладку «Предоставить общий доступ для учетной записи TuYa Smart». В открывшемся окне введите адрес электронной почты, на который зарегистрирована учетная запись пользователя, с которым вы хотите поделиться управлением умной кормушкой. После этого нажмите на кнопку «Выполнено» в правом верхнем углу. Приложение «TuYa Smart» отправит уведомление на мобильное устройство человека, которого вы хотите подключить к управлению кормушкой.

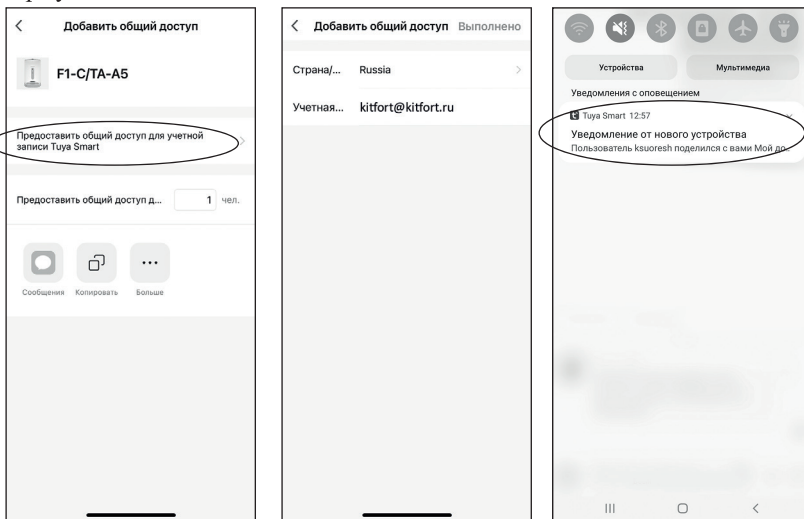

После успешного подключения другого пользователя к управлению кормушкой во вкладке «Общий доступ к устройствам» будут отображены все, кому вы разрешили управление умной кормушкой. Вы можете перейти во вкладку с названием учетной записи человека. Там вы можете установить фото и изменить имя пользователя, а также поставить срок действия общим доступом к управлению кормушкой и отменить общий доступ. Во вкладке «Срок действия» вы можете установить время, в течение которого вы разделите управление кормушкой с этим пользователем.

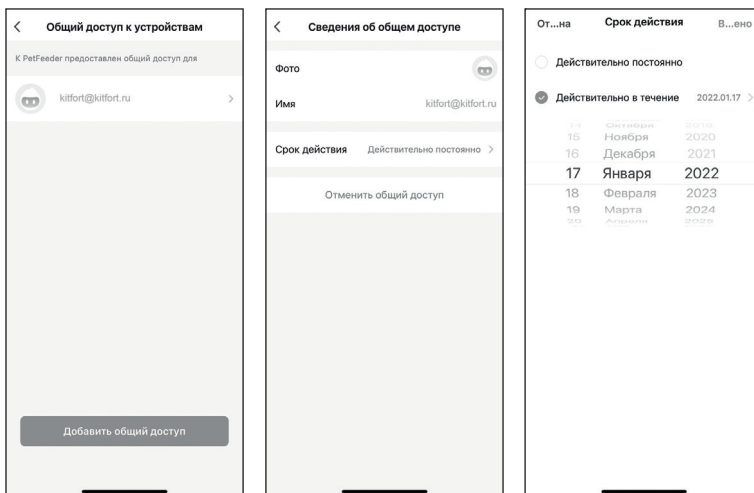

Если вы хотите удалить пользователя из общего доступа к управлению кормушкой, то во вкладке «Общий доступ к устройствам» смахните вкладку с именем пользователя влево. Справа появится кнопка «Удалить», нажмите на нее. Выбранный пользователь будет удален из общего доступа.

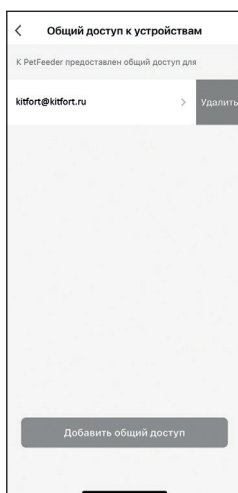

Также внизу вкладки с настройками находится кнопка «Удалить устройство», с помощью которой вы можете удалить умную кормушку из приложения.

Настройка уведомлений

Если вы включили получение уведомлений от кормушки, на ваш смартфон или планшет будут приходить уведомления о каждом кормлении по расписанию, в случае отсутствия корма в контейнере, а также при приближении питомца к кормушке.

Примечание. Уведомления не будут приходить, если прибор работает от батареек. Для получения уведомлений устройство должно быть подключено к электросети с помощью блока питания.

Для того чтобы настроить получение уведомлений от умной кормушки, зайдите в приложение «Твоя Smart». Затем нажмите на вкладку «Профиль» в правом нижнем углу. В открывшемся меню нажмите на вкладку «Центр сообщений».

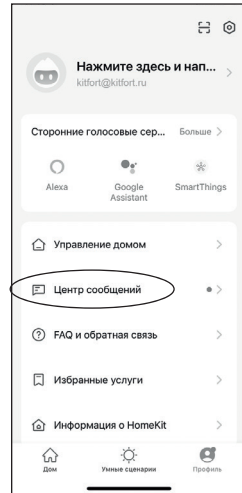

В открывшемся меню отображаются уведомления от умной кормушки. Все уведомления сортируются по трем вкладкам: «Сигнал тревоги», «Дом» и «Сообщить». Вы можете переключаться между вкладками, нажимая на нужную вкладку сверху.

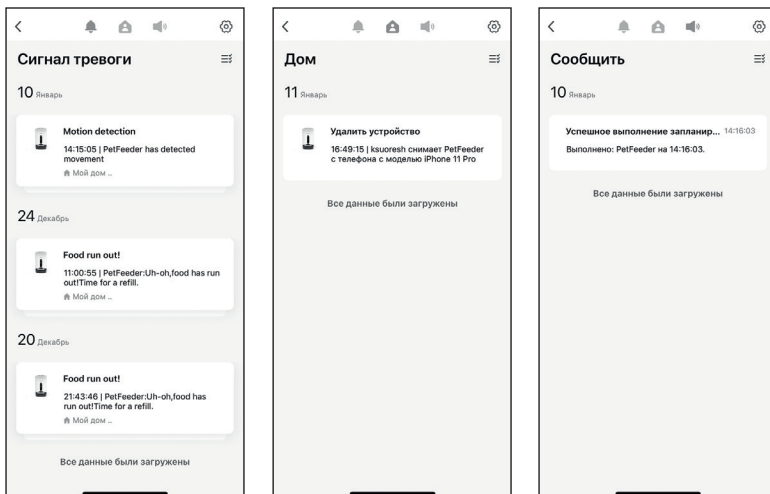

Во вкладку «Сигнал тревоги» приходят уведомления при обнаружении движения в помещении перед кормушкой и уведомления об отсутствии корма в резервуаре. Нажав на уведомление об обнаружении движения, вы можете увидеть фото, сделанное в момент обнаружения движения перед кормушкой. Во вкладку «Дом» приходят общие уведомления о работе кормушки. Во вкладке «Сообщить» отображены уведомления об успешном кормлении питомца.

Вы можете удалять полученные уведомления. Для этого перейдите в нужную вкладку, нажмите на ☰. Вы можете выбрать определенные уведомления, поставив галочку у некоторых уведомлений, или выбрать все, нажав на кнопку «Выбрать все» в правом верхнем углу. Когда вы выбрали нужные уведомления, нажмите на кнопку удалить в левом нижнем углу, чтобы удалить уведомления.

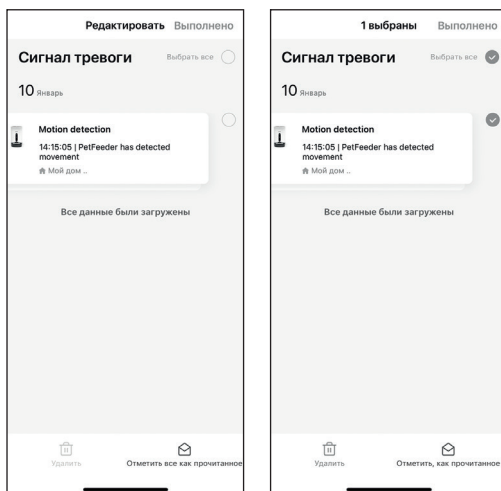

При нажатии на вкладку ☰ откроется меню с настройками уведомлений. Вы можете включить и отключить получение уведомлений от умной кормушки, передвинув ползунок вправо или влево у вкладки «Включить уведомления». Также вы можете отключить получение уведомлений от одной из трех категорий: «Сигнал тревоги», «Дом» и «Сообщить».

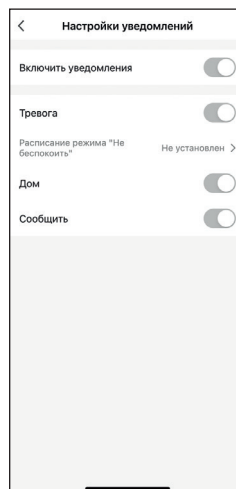

Кроме того вы можете установить расписание для режима «Не беспокоить». Для этого нажмите на соответствующую вкладку, откроется меню с настройками расписания для режима «Не беспокоить». Установите интервал времени, когда будет включен режим «Не беспокоить», прокрутив снизу вверх список в разделе со временем. Если вы хотите настроить включение режима в определенные дни, перейдите во вкладку «Повторить» и установите галочки на требуемых днях. Во вкладке «Устройства, для которых доступен режим «Не беспокоить» вы можете выбрать устройства, для которых будет включен режим. Данная функция доступна, если умная кормушка подключена к нескольким устройствам одновременно.

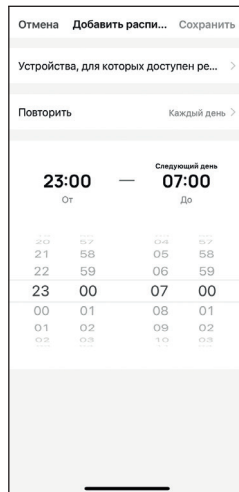

Сброс настроек

Для того чтобы сбросить настройки умной кормушки, нажмите и удерживайте кнопку «Сброс» в течение 5 секунд. Прозвучит звуковое сообщение, оповещающее о том, в каком режиме работает кормушка: «EZ mode» соответствует EZ режиму, «AP mode» — AP режиму.

Советы

Умная кормушка подходит для кошек, собак мелких и средних пород, мини-пигов, хорьков и других животных среднего размера. Крупные животные не смогут наесться, поскольку максимально возможное количество корма, которое может быть выдано за кормление, равно 100 граммам.

Устройство предназначено только для сухого корма с диаметром гранул 5–15 мм. Не используйте консервированный, влажный и полувлажный корм.

Иногда некоторым питомцам требуется время для привыкания к новой кормушке. Вы можете для начала установить выключенную кормушку рядом с обычной миской. Также вначале вы можете насыпать небольшое количество корма в лоток для корма умной кормушки, чтобы привлечь внимание вашего питомца к новой кормушке. Попробуйте записать голосовую команду для привлечения внимания питомца к кормушке перед кормлением. Таким образом, ваш питомец сможет быстрее привыкнуть к новому устройству.

Если вы боитесь, что питание от электросети отключится и ваш питомец останется без корма, вы можете подключить питание от двух источников — питание от электросети с помощью блока питания и питание от батареек. При отключении электричества умная кормушка продолжит работу от батареек.

При питании от батареек прибор будет автоматически выдавать корм по ранее установленному графику, остальные функции не будут работать. Для управления прибором через приложение и использования других функций необходимо подключить прибор к электросети с помощью блока питания и выполнить настройку, как указано в главе «Подготовка к работе и использование».

Чистка и обслуживание

Перед чисткой переведите переключатель на дне корпуса кормушки в положение «Выкл», затем отсоедините устройство от источника питания. Если вы использовали батарейки в качестве источника питания, вытащите их из отсека для батареек.

Протирайте корпус сначала влажной, а затем сухой тканью. Своевременно протирайте камеру, ИК-датчик и фотосенсор сухой мягкой тканью, чтобы на них не скапливались пыль и грязь.

Снимите резервуар и лоток для корма, промойте теплой водой с помощью средства для мытья посуды и высушите.

Протрите внутреннюю часть корпуса сухой мягкой тканью.

Уход и хранение

Перед тем, как убрать умную кормушку на хранение, произведите чистку резервуара и лотка для корма устройства, как описано в главе «Чистка и обслуживание». На длительное хранение убирайте кормушку в коробку или пакет, чтобы в нее не попадала пыль.

Храните устройство в сухом и прохладном месте, недоступном для детей.

Устранение неполадок

Устройство не включается, индикация не горит

| Возможная причина | Решение |
|--|---|
| Нет напряжения в сети | Проверьте наличие напряжения в сети |
| Батарейки установлены неправильно в отсек для батареек | Вытащите и установите батарейки в отсек для батареек, соблюдая полярность |
| Батарейки сели | Замените батарейки на новые |

Устройство не подключается к приложению

| Возможная причина | Решение |
|--|--|
| Wi-Fi роутер настроен на работу не на частоте 2,4 ГГц | Настройте Wi-Fi роутер на частоту 2,4 ГГц |
| Выбран не тот режим подключения | Убедитесь, что в приложении выбран режим работы, который установлен на кормушке (режим EZ или режим AP). По умолчанию кормушка настроена на подключение в режиме EZ |
| Вы находитесь слишком далеко от кормушки | Подойдите ближе к кормушке |
| Кормушка и смартфон находятся слишком далеко от роутера | Рекомендуется расположить кормушку и смартфон на расстоянии не более 3 метров от роутера |
| Устройство было подключено к другому аккаунту в приложении | Сбросьте настройки кормушки. Для этого нажмите и удерживайте кнопку «Сброс» в течение 5 секунд. Вы также можете вручную удалить кормушку из добавленных устройств в другом аккаунте в приложении |
| Старая версия приложения | Убедитесь, что на смартфон или планшет установлено приложение с последними обновлениями |
| Устройство работает от батареек | Подключите прибор к сети с помощью блока питания и выполните настройку, как указано в главе «Подготовка к работе и использование» |

Не отображается видео в приложении

| Возможная причина | Решение |
|------------------------------|---|
| Низкий уровень сигнала Wi-Fi | Установите кормушку ближе к Wi-Fi роутеру |

| | |
|--|--|
| Камера на корпусе устройства загрязнена | Протрите камеру сухой мягкой тканью |
| Устройство работает от батареек. При питании от батареек прибор будет автоматически выдавать корм по ранее установленному графику, остальные функции не будут работать | Подключите прибор к сети с помощью блока питания |

Не приходят оповещения при обнаружении движения

| Возможная причина | Решение |
|--|---|
| Камера, фотосенсор или ИК-датчик загрязнены | Протрите камеру, фотосенсор или ИК-датчик сухой мягкой тканью |
| Уведомления приходят только при работе прибора от сети | Подключите прибор к сети с помощью блока питания |

Устройство не выдает корм

| Возможная причина | Решение |
|---|--|
| Резервуар для корма пустой | Наполните резервуар кормом. Устройство продолжит свою работу в нормальном режиме |
| Диаметр корма превышает допустимый размер | Используйте только сухой корм диаметром 5–15 мм |
| Заблокирована подача корма в лоток | Уберите лишний корм и прочие предметы из лотка. Устройство продолжит свою работу в нормальном режиме |

Крышка устройства не открывается

| Возможная причина | Решение |
|----------------------------------|---|
| Вы не нажали на кнопку «Открыть» | Нажмите на кнопку «Открыть» и потяните крышку вверх |

Если ваша ситуация не отображена выше, пишите нам на адрес info@kitfort.ru, приложив фотографии или видеофайлы, фиксирующие вашу проблему. Пришлите также фотографию наклейки с серийным номером, расположенную на дне или на задней части корпуса устройства.

По вопросам приобретения расходных материалов или аксессуаров пишите нам на info@kitfort.ru.

Технические характеристики

1. Питание: ≈ 5 В, 2 А / $\approx 4,5$ В (3 элемента D \times 1,5 В)
2. Мощность: 10 Вт
3. Класс защиты от поражения электрическим током:
 - кормушки: III
 - блока питания: II
4. Емкость резервуара для корма: 4,3 л
5. Максимальное количество корма в одном кормлении: 100 г \pm 10%
6. Длина шнура: 1,5 м
7. Уровень шума: ≤ 80 дБ
8. Размер устройства без лотка для корма: 245 \times 195 \times 380 мм
9. Размер устройства с лотком для корма: 245 \times 300 \times 380 мм
10. Размер упаковки: 273 \times 210 \times 410 мм
11. Вес нетто: 2,1 кг
12. Вес брутто: 3,0 кг

Срок службы: 2 года

Срок гарантии: 1 год

Товар сертифицирован



Производитель: Шэньчжэнь Цяньхай Ранвэй Текнолэджи Ко., Лтд. Рум 201, Блок А, №1, Цяньвань Роуд 1, Цяньхай Шэньчжэнь Хун Кун Коопорэйшн Зоун, Шэньчжэнь, Китай.

Импортер: ООО «Аэро-Трейд». 197022, г. Санкт-Петербург, Инструментальная ул., д. 3, лит. X, офис 1.

Страна происхождения: Китай.

Уполномоченная организация для принятия претензий на территории РФ:

ООО «Аэро-Трейд». 197022, г. Санкт-Петербург, Инструментальная ул., д. 3, лит. X, офис 1.

Горячая линия производителя: 8-800-775-56-87 (пн-пт с 9:30 до 17:30 по московскому времени), info@kitfort.ru

Адреса сервисных центров вы можете узнать у оператора горячей линии или на сайте kitfort.ru

Требуется особая утилизация. Во избежание нанесения вреда окружающей среде необходимо отделить данный объект от обычных отходов и утилизировать его наиболее безопасным способом, например, сдать в специальные места по утилизации.

Месяц и год изготовления указаны на нижней стороне упаковочной коробки.

Производитель имеет право на внесение изменений в дизайн, комплектацию, а также в технические характеристики изделия в ходе совершенствования своей продукции без дополнительного уведомления об этих изменениях.

Условия гарантии

Механическое повреждение корпуса и частей устройства не является гарантийным случаем.

Выход из строя умной кормушки вследствие попадания жидкостей внутрь корпуса устройства, блока питания, разъема для шнура блока питания и отсека для батареек не является гарантийным случаем.

Выход из строя умной кормушки вследствие использования консервированного, влажного и полувлажного корма не является гарантийным случаем.

Повреждение корпуса и съемных частей устройства вследствие чистки агрессивными моющими средствами не является гарантийным случаем.

Меры предосторожности

Пожалуйста, внимательно прочтите инструкцию по эксплуатации. Обратите особое внимание на меры предосторожности. Всегда держите инструкцию под рукой.

1. Устройство предназначено для использования в бытовых условиях и может применяться в квартирах, загородных домах, гостиничных номерах, офисах и других подобных местах для непромышленной и некоммерческой эксплуатации.
2. Используйте устройство только по назначению и в соответствии с указаниями, изложенными в данном руководстве. Нецелевое использование устройства будет считаться нарушением условий надлежащей эксплуатации.
3. Перед подключением устройства к электрической розетке убедитесь, что параметры электропитания, указанные на нем, совпадают с параметрами используемого источника питания.
4. Для предотвращения поражения электрическим током не погружайте устройство в воду и другие жидкости.
5. Не переносите кормушку, взявшись за шнур блока питания. Не тяните за шнур блока питания при отключении блока питания от розетки.
6. Не используйте кормушку, если шнур блока питания, блок питания или другие части устройства повреждены. Во избежание поражения электрическим током не разбирайте устройство самостоятельно — для его ремонта обратитесь к квалифицированному специалисту. Помните, неправильная сборка устройства повышает опасность поражения электрическим током при эксплуатации.
7. Детям, людям с ограниченными физическими, сенсорными или умственными способностями, а также лицам, не обладающим достаточными знаниями и опытом, разрешается пользоваться прибором только под контролем лиц, ответственных за их безопасность, или после инструктажа по эксплуатации устройства. Не позволяйте детям играть с прибором.
8. Устанавливайте кормушку только на устойчивую горизонтальную поверхность.
9. Не пытайтесь обойти блокировку включения устройства.
10. Не допускайте падения прибора и не подвергайте его ударам.

11. Храните устройство в недоступных детям местах.
12. Используйте только предлагаемые производителем аксессуары или комплектующие. Использование иных дополнительных принадлежностей может привести к поломке устройства или получению травм.
13. Избегайте попадания жидкостей, порошков и посторонних предметов внутрь корпуса устройства, в область разъема шнура и органы управления.
14. При повреждении блока питания его следует заменить специальным блоком питания или комплектом, полученным у изготовителя или сервисной службы.
15. Не кладите посторонние предметы на крышку кормушки.
16. Не допускайте попадания посторонних предметов в резервуар и лоток для корма.
17. Не позволяйте вашему питомцу жевать шнур блока питания. При необходимости защитите шнур защитным кожухом.

IM-2



Всегда что-то новенькое!

Kitfort — современный и креативный бренд, который предлагает покупателям не только качественные товары по выгодной цене, но и радует подарками, конкурсами и живым интерактивом! Тысячи пользователей следят за нашими обновлениями и розыгрышами в социальных сетях. Присоединяйтесь к нам и вы!

Приветствуем вас в нашей группе «ВКонтакте»! Каждую неделю мы разыгрываем там десятки призов бытовой техники Kitfort. Участвуйте в морских боях, лотереях, творческих конкурсах и делайте репосты. Адрес группы: vk.com/kitfort

Если вы любите смотреть видео, введите в поиске YouTube: «Kitfort Show» и наслаждайтесь веселыми скетчами на нашем канале. В каждом новом выпуске мы разыгрываем самые популярные товары и новинки компании за комментарии от подписчиков. А содержание видеороликов заставит вас от души посмеяться и стать нашим другом и ценителем того, что мы делаем.

Подписывайтесь и будьте в деле вместе с Kitfort!

info@kitfort.ru

8-800-775-56-87