

**Окружаю
чистотой!**

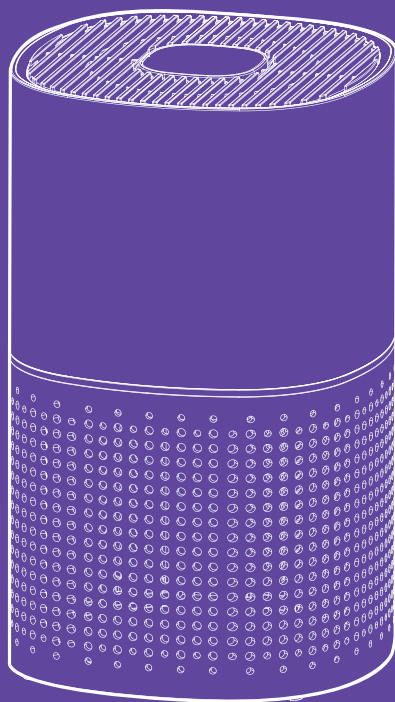

**Очиститель воздуха
КТ-2823**

Если у вас возникнут трудности с использованием нашей техники, перед обращением в магазин просим позвонить на горячую линию Kitfort:

8-800-775-56-87

(пн-пт с 9:30 до 17:30 по московскому времени)

info@kitfort.ru

Мы расскажем про особенности работы прибора и проконсультируем по любым другим вопросам

Содержание

Общие сведения.....	4
Комплектация	6
Устройство очистителя воздуха	6
Подготовка к работе и использование.....	8
Чистка и обслуживание очистителя воздуха	11
Уход и хранение.....	12
Устранение неполадок	13
Технические характеристики	14
Меры предосторожности.....	15
Другие товары Kitfort.....	17

Общие сведения

Ежедневно человек вдыхает не менее 12 кубометров воздуха. И если уже никто не станет возражать, что вдыхаемый воздух на улицах города загрязнен, то про качество воздуха в помещениях задумывается не каждый. Сами того не подозревая, мы создаем отравленную воздушную среду, в которой находимся около 85% нашего времени. В каждом доме может содержаться большое количество источников загрязнения воздуха, таких, например, как строительные и отделочные материалы, мебель, пластмасса, покрытия на пол, воск, аэрозольные баллоны, ковровые покрытия, чистящие и моющие средства, средства личной гигиены. Присутствие углекислого газа в помещении является результатом дыхания людей. Кроме того, присутствуют оксид углерода, радон, табак, биологические загрязняющие вещества (продукты жизнедеятельности клещей, микробов, грибов) и многое другое. В зависимости от их концентрации и химического состава они самыми разными способами влияют на здоровье находящихся в помещении людей. Загрязнение воздуха имеет тяжелые последствия для здоровья:

- Каждый год около 4 миллионов человек умирают преждевременно от болезней, связанных с загрязнением воздуха в жилом помещении в результате использования простых печей или каминов, работающих на твердом топливе и керосине.
- Загрязнение воздуха внутри жилых помещений вызывает неинфекционные заболевания, такие как инсульт, ишемическая болезнь сердца, хроническая обструктивная болезнь легких и рак легких.
- Почти половина смертей от пневмонии среди детей в возрасте до 5 лет вызвана вдыханием загрязненных частиц вместе с воздухом.

Некоторые люди больше, чем другие подвержены воздействию отдельных загрязнителей в воздухе внутри помещений. Дети, например, более чувствительны к окружающему табачному дыму, а у женщин он обычно вызывает сухость в горле и в глазах. Нельзя точно сказать, кто именно и в какой степени может пострадать от плохого качества окружающего воздуха внутри помещений. Однако, когда концентрация вредных веществ в окружающем воздухе слишком высока, пострадать может каждый.

Людам с аллергией на пыль (точнее, на то, что в пыли содержится — пылевых клещей и их выделения, споры плесневых грибов, белковые частицы с поверхности тела домашних животных и др.), пыльцу, шерсть домашних животных противопоказано находиться с возбудителями аллергии в одном помещении. Главный нелекарственный метод борьбы с аллергией заключается в том, чтобы ограничить контакт с аллергенами. С этим справится очиститель, ведь его главная задача — наполнять помещение чистым воздухом, задерживая в блоке фильтров аллергены, витающие в воздухе.

Очиститель воздуха КТ-2823 очищает воздух и создает более комфортные условия для дыхательных путей в помещении, а также помогает сохранять здоровье и хорошее самочувствие. Он предназначен для удаления из воздуха пыли, микробов, шерсти животных, табачного дыма, а вместе с ними аллергенов, бактерий и неприятных запахов.

Уровни последовательной фильтрации воздуха в КТ-2823:

- Первичный сетчатый фильтр задерживает крупные пылевые частицы, пух, волосы, шерсть животных.
- Фильтр тонкой очистки (класс фильтра E11) удерживает до 95% частиц размером до 0,3 мкм: мелкодисперсную пыль, аллергены, споры растений, цветочную пыльцу, клещей домашней пыли и продукты их жизнедеятельности.
- Фильтр с активированным углем задерживает и нейтрализует бактерии, аллергены и многие вредные газы, обеззараживает и избавляет от неприятных запахов, табачного дыма и гари.
- Генератор отрицательных ионов кислорода ионизирует воздух в рекомендуемой концентрации.

Рассмотрим подробнее каждый уровень фильтрации и принцип его работы.

Первичный сетчатый фильтр. Неочищенные воздушные массы попадают в корпус воздухоочистителя и проходят через предварительный фильтр. В этом фильтре задерживается значительная доля крупных частиц пыли и других загрязнений.

Фильтр тонкой очистки (класс фильтра E11) — фильтр на основе стеклопластикового волокна. В нем для фильтрации небольших частичек используются три механизма: зацепление, инерция и диффузия. Частицы просто прилипают к фильтрующему волокну, когда линия потока воздуха проходит на расстоянии порядка толщины волокна возле него, это называется эффектом зацепления.

Для крупных частиц срабатывает эффект инерции — двигаясь в потоке воздуха, частички попадают в волокно, а поток воздуха его огибает, и чем меньше пространство между волокнами, и чем выше скорость частички, тем ярче выражен этот механизм.

Для частиц диаметром меньше 0,1 мкм срабатывает эффект диффузии, когда они замедляются при столкновении с частичками газа, и при прохождении через фильтр останавливаются окончательно.

Так, для частичек меньше 0,1 мкм срабатывает диффузия, для более крупных — зацепление и инерция.

Фильтр с активированным углем. Уголь — очень хороший сорбент. Поверхность угля неровная, пористая. Молекулы различных газов проникают глубоко в структуру угля. В результате при прохождении воздуха через фильтр вредные газовые составляющие прикрепляются к поверхности угля. Молекулы вредных газов и летучих соединений образуют новое соединение с активированным углем и навсегда остаются на фильтре.

Ионизация — это процесс наполнения помещения отрицательно заряженными ионами воздуха. Дышать таким воздухом очень полезно для организма человека. Так, например, очень много отрицательно заряженных ионов в сосновом лесу, на морском побережье, в горах. Вредные вещества, бактерии и аллергены заряжены положительно, а потому притягивают воспроизводимые ионизаторами анионы и образуют мелкие кластеры частиц. Частицы, таким образом, утяжеляются, оседают на поверхности и больше не могут попасть в легкие человека и стать возбудителями инфекций.

Ионный очиститель воздуха выделяет озон, который в высоких концентрациях является сильным окислителем. КТ-2823 вырабатывает озон в безопасной для организма концентрации. Поэтому встроенная функция ионизации не только

безопасна, но и полезна для вашего здоровья. К тому же, озон обладает резким характерным запахом, поэтому вы всегда сможете почувствовать превышена ли концентрация озона в помещении.

Очиститель воздуха КТ-2823 работает автоматически — вам не придется прилагать усилий. Все, что потребуется — включить очиститель воздуха в розетку и следить за износом блока фильтров. КТ-2823 рекомендуется использовать в помещениях площадью не более 29 м². Стильный компактный дизайн легко впишется в любое окружение и станет прекрасным дополнением к интерьеру дома или офиса.

Комплектация

1. Очиститель воздуха с установленными блоком фильтров и крышкой отсека блока фильтров — 1 шт.
2. Руководство по эксплуатации — 1 шт.
3. Коллекционный магнит — 1 шт.*

*опционально

Устройство очистителя воздуха

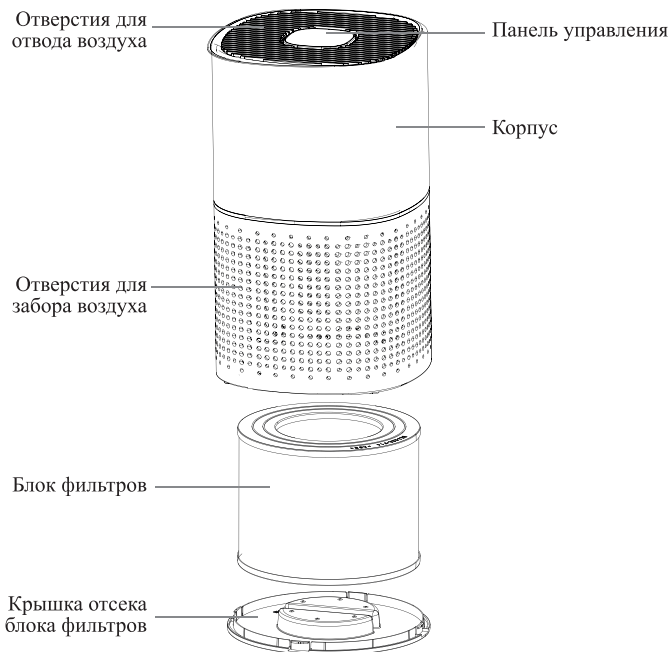

Панель управления

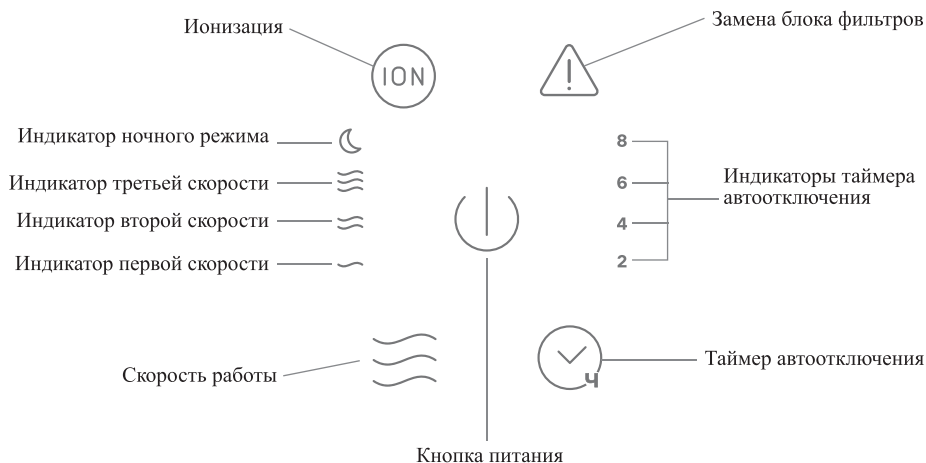

⏻ — кнопка питания. Нажатие на кнопку позволяет включить и выключить устройство. При нажатии на кнопку раздается короткий звуковой сигнал.

≡ — кнопка выбора скорости работы. У очистителя воздуха три скорости работы и ночной режим, при котором гаснут все индикаторы панели управления и устанавливается минимальная скорость работы. В ночном режиме очиститель работает тише, чем на первой скорости. При нажатии на кнопку раздается короткий звуковой сигнал и подсвечивается индикатор выбранной скорости работы. Индикатор ночного режима гаснет спустя 10 секунд после установки данного режима.

⌚ — кнопка таймера автоотключения. Нажатие на кнопку позволяет установить время, по истечении которого устройство отключится: 2, 4, 6 или 8 часов. При нажатии на кнопку раздается короткий звуковой сигнал и подсвечивается индикатор установленного времени. Чтобы выключить таймер, установите таймер на 8 часов, а затем снова нажмите на кнопку таймера автоотключения — таймер отключится, а индикаторы кнопки и установленного времени погаснут.

ION — кнопка включения и отключения ионизации воздуха. При включенной ионизации горит индикатор кнопки. При нажатии на кнопку раздается короткий звуковой сигнал.

⚠ — кнопка замены блока фильтров. Индикатор кнопки мигает, если прибор проработал более 1500 часов — это рекомендуемый период времени, по истечении которого необходимо заменить блок фильтров. После замены нажмите и удерживайте кнопку в течение 3 секунд — индикатор кнопки погаснет.

Подготовка к работе и использование



Подготовка к работе

1. Удалите все упаковочные материалы с очистителя воздуха. Корпус устройства протрите сначала мягкой влажной, а затем сухой тканью.
2. Перед запуском устройства необходимо удалить упаковочные материалы с блока фильтров. Извлеките блок фильтров из корпуса устройства согласно инструкции, приведенной в главе «Чистка и обслуживание очистителя воздуха». Удалите с блока фильтров все упаковочные материалы, после чего установите его обратно в корпус устройства.
3. Выберите подходящее помещение для установки прибора. Установите очиститель воздуха на ровной горизонтальной поверхности. Минимальное расстояние от корпуса прибора до предметов интерьера и стен должно составлять 20 см и не менее 1 м от телевизионной и компьютерной техники. Рекомендуется устанавливать очиститель воздуха на высоте 50–100 см от пола. Благодаря небольшим размерам устройства вы можете разместить его на столе или тумбочке.

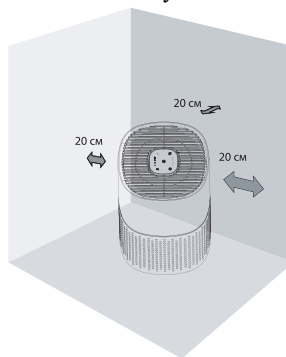
Чтобы пользы от очистителя было больше, его нужно ставить в правильное место — ближе к источнику загрязнения (например, клетке с животным). Если такого места нет, то нужно поставить устройство так, чтобы оно подавало чистый воздух туда, где в основном находится человек. Если вы решите установить очиститель рядом с кроватью, убедитесь, что он находится на достаточном расстоянии, и потоки выпускаемого воздуха не достанут до вас. Отверстия для забора и отвода воздуха не должны блокироваться мебелью или стенами.





Использование

1. Подключите устройство к сети электропитания. Прозвучит звуковой сигнал, и все индикаторы и кнопки на панели управления кратковременно загорятся, а затем погаснут. Индикатор кнопки питания  продолжит гореть.
2. Нажмите на кнопку питания  — устройство начнет работу. Загорится индикатор кнопки «Скорость работы» , а также индикатор первой скорости.
3. Чтобы переключить скорость работы очистителя воздуха, нажмите на кнопку «Скорость работы». При выборе скорости загорается соответствующий индикатор:
 - первая скорость работы
 - вторая скорость работы
 - третья скорость работы
 - ночной режим

На каждой последующей скорости (от первой до третьей) очиститель работает громче.

При выборе ночного режима гаснут все индикаторы панели управления и устанавливается минимальная скорость работы — так звук работающего очистителя не мешает вашему сну. Индикатор ночного режима гаснет спустя 10 секунд



после установки данного режима. Чтобы отключить ночной режим, нажмите на кнопку «Скорость работы»  — загорится индикатор кнопки и индикатор первой скорости работы, и устройство продолжит работу на первой скорости.

4. Чтобы установить время автоотключения устройства, нажмите на кнопку «Таймер автоотключения» . Нажатие на кнопку позволяет выбрать время, по истечении которого устройство отключится: 2, 4, 6 или 8 часов. При нажатии на кнопку подсвечивается индикатор выбранного времени автоотключения. По истечении выбранного времени прозвучит звуковой сигнал, устройство автоматически отключится, и все индикаторы, кроме индикатора кнопки питания , погаснут.

Чтобы отключить таймер, установите время на 8 часов, а затем снова нажмите на кнопку «Таймер автоотключения»  — таймер отключится, а индикаторы кнопки и установленного времени погаснут.

5. Чтобы включить функцию ионизации воздуха, нажмите на кнопку «Ионизация»  — загорится индикатор кнопки. При ионизации воздух очищается, мелкие частицы пыли оседают, погибают болезнетворные микроорганизмы, а также нейтрализуются электростатические поля на одежде. Это благотворно влияет на повышение иммунитета, нормализацию тонуса организма, снижение утомляемости. Чтобы избежать негативного влияния ионизации воздуха на организм, рекомендуется выключать функцию ионизации на ночь — использовать ее лучше в дневное время.

Чтобы выключить функцию ионизации, повторно нажмите на кнопку «Ионизация»  — ионизация прекратится, и индикатор кнопки погаснет.

6. Если во время работы очистителя воздуха индикатор кнопки «Замена блока фильтров»  начинает мигать, это значит, что прибор проработал более 1500 часов и оповещает вас о том, что рекомендуется заменить блок фильтров. Отключите устройство от сети электропитания, извлеките старый фильтр из корпуса устройства согласно инструкции, приведенной в главе «Чистка и обслуживание очистителя воздуха», и замените фильтр на новый. После этого подключите устройство к сети электропитания, нажмите на кнопку питания , а затем зажмите кнопку «Замена блока фильтров»  на три секунды — индикатор кнопки перестанет мигать.

Примечание. 1500 часов — это рекомендуемое время использования блока фильтров на 2 и 3 скоростях работы со средним уровнем загрязненности воздуха. Если блок фильтров не слишком загрязнен и работал в помещении с практически незагрязненным воздухом на первой скорости, то блок фильтров можно не менять, а просто очистить его согласно инструкции, приведенной в главе «Чистка и обслуживание очистителя воздуха». После чистки блока фильтров зажмите кнопку «Замена блока фильтров»  на три секунды — индикатор кнопки перестанет мигать. Сброс напоминания о замене блока фильтров без фактической замены рекомендуется производить не более 2–3 раз.

7. Чтобы выключить устройство, нажмите на кнопку питания . Все индикаторы, кроме индикатора кнопки питания, погаснут.

Что такое CADR и как он определяется

CADR расшифровывается как «Clean air delivery rate» и переводится как «скорость подачи чистого воздуха» — показатель для измерения реальной эффективности комнатных очистителей воздуха. Чем больше CADR, тем быстрее прибор чистит комнатный воздух и быстрее обновляет его. Соответственно, быстрее снижает концентрацию вредных частиц в воздухе.

Если CADR производитель не указал по каким-либо причинам, то его можно посчитать: нужно умножить эффективность фильтра на производительность (объем прогоняемого воздуха). Эффективность фильтра — это процент частиц, собранных после прохождения воздуха через фильтр.

Советы по использованию

Установка очистителя воздуха напротив кондиционера способствует лучшей циркуляции воздуха.

Очищайте и заменяйте блок фильтров по мере загрязнения, иначе очиститель воздуха не только не будет очищать воздух, но и наоборот, возможно ухудшение качества воздуха.

При использовании очистителя совместно с обогревателем обеспечьте хорошую циркуляцию воздуха.

Окна и двери при использовании прибора держите закрытыми. Во время проветривания помещения выключите прибор и включите снова, когда закончите проветривание помещения.

Напишите на блоке фильтров дату начала его использования, чтобы точно знать, когда его стоит заменить. При истечении срока работы более 1500 часов очиститель сам напомнит вам о необходимости замены фильтра — индикатор кнопки «Замена блока фильтров» \triangle будет мигать. Если блок фильтров не слишком загрязнен и работал в помещении с практически незагрязненным воздухом на первой скорости, то блок фильтров можно не менять, а просто очистить его согласно инструкции, приведенной в главе «Чистка и обслуживание очистителя воздуха». После чистки блока фильтров нажмите кнопку «Замена блока фильтров» \triangle на три секунды — индикатор кнопки перестанет мигать. Сброс напоминания о замене блока фильтров без фактической замены рекомендуется производить не более 2–3 раз. Цикличность замены блока фильтров может изменяться в соответствии с фактическими условиями эксплуатации и способом применения. Поэтому блок фильтров следует своевременно заменить, если эффективность фильтрации воздуха снижается.

Для продления срока службы блока фильтров выключайте устройство во время работы пылесоса или строительных работ, когда в воздух поднимается много крупной пыли. Такую пыль лучше протереть, когда она осядет на поверхности. Очиститель же будет более эффективен для мелких частиц, которые присутствуют в воздухе.

Чистка и обслуживание очистителя воздуха

Перед очисткой выключите устройство и отключите его от сети. Корпус устройства протрите сначала мягкой влажной, а затем сухой тканью.

Регулярно проверяйте степень загрязнения блока фильтров устройства. Для очистки блока фильтров проделайте следующие действия:

1. Аккуратно переверните очиститель вверх дном и поставьте его на ровную горизонтальную поверхность. Возьмитесь за ручку крышки отсека блока фильтров и поверните крышку против часовой стрелки до упора. Затем снимите крышку, потянув ее вверх.

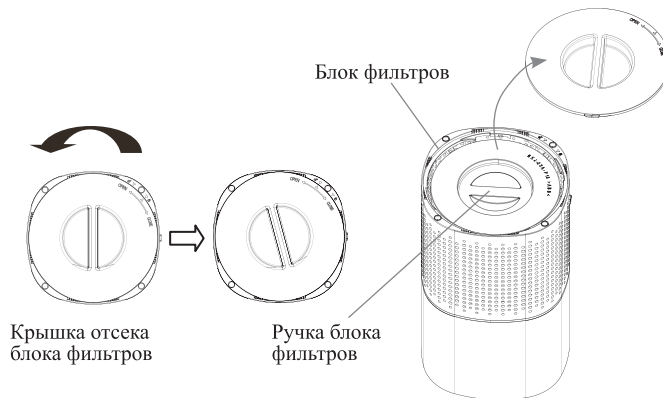

2. Достаньте блок фильтров, потянув его за ручку вверх, и аккуратно поставьте его на ровную горизонтальную поверхность.
3. Проверьте блок фильтров на наличие загрязнений. Стряхните с блока фильтров всю скопившуюся пыль. Можно собирать всю крупную пыль пылесосом либо использовать пылесос на выдув. Используйте сухую ткань для очистки блока фильтров. Не допускайте попадания воды в блок фильтров и не промывайте его под проточной водой.

Примечание. Рекомендуется очищать блок фильтров, держа его над мусорной корзиной. Во время очистки будьте аккуратны и старайтесь не допустить того, чтобы стряхиваемая с блока фильтров пыль витала в воздухе или оседала на пол.

4. Если блок фильтров сильно загрязнен, то его стоит заменить на новый.
5. После очистки блока фильтров возьмите его за ручку и поместите его обратно в корпус очистителя воздуха.



Ручка блока фильтров

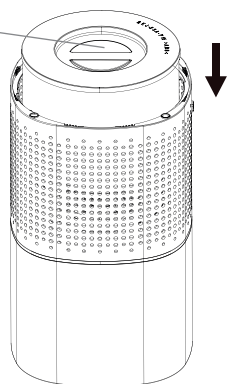

- Установите крышку отсека блока фильтров и зафиксируйте ее, повернув по часовой стрелке до щелчка.

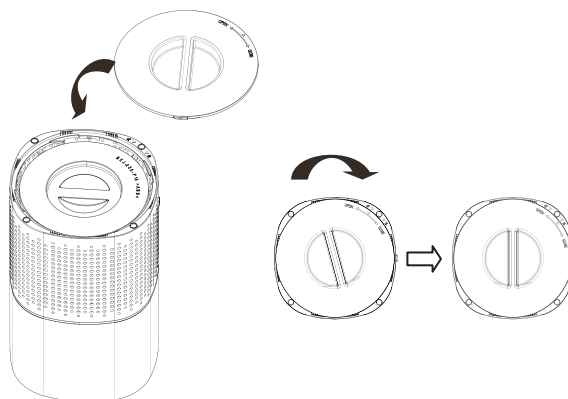

- Переверните устройство, вернув его в исходное положение.

Уход и хранение

Храните очиститель воздуха в сухом и прохладном месте, недоступном для детей. Если вы не пользуетесь очистителем длительное время, выключите его и отключите от сети. Тщательно очистите блок фильтров от пыли. Уберите очиститель в пакет или коробку до следующего применения.

Время замены блока фильтров зависит от степени использования и места установки. Стандартное время использования блока фильтров составляет 1500 часов. При использовании в местах с сильным загрязнением воздуха время эксплуатации блока фильтров уменьшается.

Устранение неполадок

Устройство не включается, индикация не горит

Возможная причина	Решение
Нет напряжения в сети	Проверьте наличие напряжения в сети
Устройство не включено	Нажмите на кнопку питания (⏻)

Сильная вибрация устройства

Возможная причина	Решение
Очиститель установлен на неровной или нетвердой поверхности	Установите очиститель на ровную и твердую поверхность

Не срабатывают кнопки

Возможная причина	Решение
Вы пытаетесь нажимать кнопки мокрыми руками	Нажимайте кнопки сухими руками
Кнопки загрязнены и не распознают прикосновения	Протрите панель управления сначала влажной, а затем сухой тканью

Прибор работает длительное время, но качество воздуха не улучшается

Возможная причина	Решение
Не установлен блок фильтров	Установите блок фильтров в очиститель воздуха
Загрязнен блок фильтров	Очистите или замените блок фильтров согласно инструкции, приведенной в главе «Чистка и обслуживание очистителя воздуха»
Вы не сняли упаковку с блока фильтров	Достаньте блок фильтров из устройства согласно инструкции, приведенной в главе «Чистка и обслуживание очистителя воздуха», и удалите с него все упаковочные материалы
Из-за слишком высокой влажности в помещении образуется конденсат	Не устанавливайте прибор в помещении с высокой влажностью
Препятствия вокруг прибора влияют на качество очистки	Установите прибор согласно рекомендациям, приведенным в главе «Подготовка к работе и использование»
Помещение, где установлен прибор слишком велико	Прибор рассчитан на обслуживаемую площадь 29 м ² . Если помещение больше, очиститель не сможет прогонять через себя весь воздух в комнате



Если ваша ситуация не отображена выше, пишите нам на адрес info@kitfort.ru, приложив фотографии или видеофайлы, фиксирующие вашу проблему. Пришлите также фотографию наклейки с серийным номером, расположенную на дне или на задней части корпуса устройства.

По вопросам приобретения расходных материалов или аксессуаров пишите нам на info@kitfort.ru.

Технические характеристики

1. Напряжение: ~220–240 В, 50 Гц
2. Мощность: 45 Вт
3. Класс защиты от поражения электрическим током: II
4. Производительность очистки воздуха (CADR): 240 м³/ч
5. Класс фильтра тонкой очистки: E11
6. Обслуживаемая площадь: 29 м²
7. Ионизация: 3 млн/см³
8. Уровень шума:
 - на минимальной скорости: ≤47 дБ
 - на максимальной скорости: ≤60 дБ
 - в ночном режиме: ≤44 дБ
9. Длина шнура: 1,6 м
10. Размер устройства: 220 × 220 × 360 мм
11. Размер упаковки: 270 × 270 × 410 мм
12. Вес нетто: 3,5 кг
13. Вес брутто: 4,1 кг

Срок службы: 2 года

Срок гарантии: 1 год

Товар сертифицирован



Производитель: Цыси Бэйлянь Илектрикэл Эплаенсис Ко., Лтд. № 28 Хайтун Роуд, Гуаньхайвэй Ист Индастриэл Парк, Цыси, Нинбо, Китай.

Импортер: ООО «Аэро-Трейд». 197022, г. Санкт-Петербург, Инструментальная ул., д. 3, лит. X, офис 1.

Страна происхождения: Китай.

Уполномоченная организация для принятия претензий на территории РФ: ООО «Аэро-Трейд». 197022, г. Санкт-Петербург, Инструментальная ул., д. 3, лит. X, офис 1.

Горячая линия производителя: 8-800-775-56-87 (пн-пт с 9:30 до 17:30 по московскому времени), info@kitfort.ru

Адреса сервисных центров вы можете узнать у оператора горячей линии или на сайте kitfort.ru

Требуется особая утилизация. Во избежание нанесения вреда окружающей среде необходимо отделить данный объект от обычных отходов и утилизировать

его наиболее безопасным способом, например, сдать в специальные места по утилизации.

Месяц и год изготовления указаны на нижней стороне упаковочной коробки.

Производитель имеет право на внесение изменений в дизайн, комплектацию, а также в технические характеристики изделия в ходе совершенствования своей продукции без дополнительного уведомления об этих изменениях.

Условия гарантии

Механическое повреждение корпуса, аксессуаров или составных частей устройства не является гарантийным случаем.

Ухудшение качества очистки воздуха из-за загрязнения блока фильтров не является гарантийным случаем. Очистка и замена блока фильтров — это необходимая операция, которую следует проводить регулярно и самостоятельно в соответствии с рекомендациями, приведенными в главе «Чистка и обслуживание очистителя воздуха».

Меры предосторожности

Пожалуйста, внимательно прочтите инструкцию по эксплуатации. Обратите особое внимание на меры предосторожности. Всегда держите инструкцию под рукой.

1. Устройство предназначено для использования в бытовых условиях и может применяться в квартирах, загородных домах, гостиничных номерах, офисах и других подобных местах для непромышленной и некоммерческой эксплуатации.
2. Используйте устройство только по назначению и в соответствии с указаниями, изложенными в данном руководстве. Нецелевое использование устройства будет считаться нарушением условий надлежащей эксплуатации.
3. Перед подключением устройства к электрической розетке убедитесь, что параметры электропитания, указанные на нем, совпадают с параметрами используемого источника питания.
4. Для предотвращения поражения электрическим током не погружайте устройство в воду и другие жидкости.
5. Не переносите прибор, взявшись за шнур питания. Не тяните за шнур питания при отключении вилки от розетки.
6. Не используйте устройство, если шнур питания, вилка или другие части прибора повреждены. Во избежание поражения электрическим током не разбирайте устройство самостоятельно — для его ремонта обратитесь к квалифицированному специалисту. Помните, неправильная сборка устройства повышает опасность поражения электрическим током при эксплуатации.
7. Детям, людям с ограниченными физическими, сенсорными или умственными способностями, а также лицам, не обладающим достаточными знаниями и опытом, разрешается пользоваться прибором только под контролем лиц, ответственных за их безопасность, или после инструктажа по эксплуатации устройства. Не позволяйте детям играть с прибором.



8. Контролируйте работу прибора, когда рядом находятся дети или домашние животные.
9. Не оставляйте работающий прибор без присмотра. Выключите его и отключите от сети, если не используете прибор длительное время или перед проведением обслуживания.
10. Устанавливайте прибор только на устойчивую горизонтальную поверхность на расстоянии не менее 20 см от стены и края стола.
11. Не размещайте устройство на расстоянии менее 1 м от телевизора, беспроводного телефона, кондиционера, компьютера, люминесцентного светильника и т.д.
12. Не пытайтесь обойти блокировку включения устройства.
13. Не допускайте падения прибора и не подвергайте его ударам.
14. Храните устройство в недоступных детям местах.
15. Используйте только предлагаемые производителем аксессуары или комплектующие. Использование иных дополнительных принадлежностей может привести к поломке устройства или получению травм.
16. Не используйте устройство в местах возможного испарения машинного или другого масла.
17. Не устанавливайте устройство в местах с повышенной влажностью, например, в ванной комнате.
18. Не используйте устройство со снятым или поврежденным блоком фильтров.
19. Не блокируйте отверстия для забора и отвода воздуха работающего очистителя (не накрывайте его одеждой или другими предметами).
20. Не устанавливайте очиститель воздуха в местах скопления агрессивных газов и металлической пыли.
21. Не используйте очиститель в помещении, где используются ароматические смолы (например, ладан) либо пестициды. Остатки химических веществ, накопленные внутри прибора, могут попасть в воздух и нанести ущерб здоровью.
22. Не размещайте прибор рядом с открытым пламенем (например, газовой плитой).
23. Не допускайте попадание жидкости, порошков и других посторонних предметов внутрь очистителя воздуха.
24. При повреждении шнура питания его замену во избежание опасности должны производить изготовитель, сервисная служба или подобный квалифицированный персонал.

IM-1

Другие товары Kitfort



Вертикальный пылесос КТ-586

- 2 в 1: вертикальный и ручной пылесос
- емкость пылесборника: 1,2 л
- мощность: 600 Вт



Увлажнитель воздуха КТ-2810

- таймер от 1 до 10 ч
- емкость резервуара для воды: 4 л
- фильтр для очистки воды

Капучинатор КТ-751

- 4 режима работы
- насадки для смешивания и взбивания
- емкость: 300 мл



Аэрогриль КТ-2219

- 20 программ приготовления
- емкость чаши: 8 л
- мощность: 1400 Вт
- вертел, решетка и корзина



Чайник КТ-6110

- встроенный винтажный термометр
- емкость: 1,7 л
- контроллер Strix

Кофеварка КТ-739

- давление: 15 бар
- встроенный стимер для молочной пены
- кофе за 30 секунд



Ручной отпариватель КТ-962

- 2 в 1: глажка и отпаривание
- ворсовая и тканевая насадки
- мощность: 1500 Вт

Планетарный миксер КТ-3007

- цельнометаллический
- емкость чаши: 4,2 л
- 6 скоростей + импульсный режим
- 3 насадки: крюк, венчик и лопатка
- мощность: 1500 Вт





Всегда что-то новенькое!

Kitfort — современный и креативный бренд, который предлагает покупателям не только качественные товары по выгодной цене, но и радует подарками, конкурсами и живым интерактивом! Тысячи пользователей следят за нашими обновлениями и розыгрышами в социальных сетях. Присоединяйтесь к нам и вы!

Приветствуем вас в нашей группе «ВКонтакте»! Каждую неделю мы разыгрываем там десятки призов бытовой техники Kitfort. Участвуйте в морских боях, лотереях, творческих конкурсах и делайте репосты. Адрес группы: vk.com/kitfort

Если вы любите смотреть видео, введите в поиске YouTube: «Kitfort Show» и наслаждайтесь веселыми скетчами на нашем канале. В каждом новом выпуске мы разыгрываем самые популярные товары и новинки компании за комментарии от подписчиков. А содержание видеороликов заставит вас от души посмеяться и стать нашим другом и ценителем того, что мы делаем.

Подписывайтесь и будьте в деле вместе с Kitfort!

info@kitfort.ru

8-800-775-56-87