

**Заправь нить,
и будем шить!**

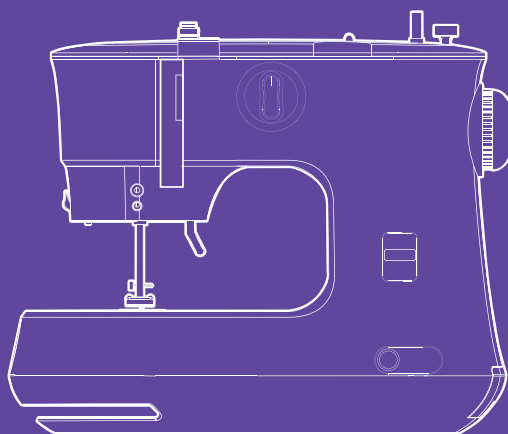

**Швейная машина
КТ-6047**

Если у вас возникнут трудности с использованием нашей техники, перед обращением в магазин просим позвонить на горячую линию Kitfort:

8-800-775-56-87

(пн-пт с 9:30 до 17:30 по московскому времени)

info@kitfort.ru

Мы расскажем про особенности работы прибора и проконсультируем по любым другим вопросам

Содержание

Общие сведения.....	4
Комплектация	4
Устройство швейной машины	5
Подготовка к работе и использование.....	6
Чистка и обслуживание	22
Уход и хранение.....	22
Устранение неполадок	22
Технические характеристики	26
Меры предосторожности.....	26

Общие сведения

КТ-6047 — это компактная электромеханическая швейная машина, у которой есть оптимальный набор функций для пошива и ремонта одежды и изделий из текстиля. Швейная машина небольшая и легкая, она не займет много места при транспортировке и хранении.

Данная швейная машина отличается простым, интуитивно понятным управлением, позволяющим работать с ней как опытным швеям, так и новичкам в шитье. Технические характеристики модели позволяют выполнять 12 видов строчек, включая строчки для обработки петель для пуговиц. Также у устройства есть реверсный ход при шитье и возможность шить в автоматическом режиме. Благодаря подсветке рабочей поверхности глаза меньше устают во время работы.

Скорость работы прибора можно регулировать с помощью ножной педали или установить автоматический режим и выбрать медленную или быструю скорость шитья.

Швейная машина КТ-6047 оснащена рукавной платформой, на которой удобно обрабатывать узкие детали одежды, например, манжеты рукавов. В выдвижном отсеке для аксессуаров удобно хранить дополнительные лапки, иглы и другие мелкие принадлежности. Для удобства на корпус швейной машины нанесена линейка.

Комплектация

1. Швейная машина — 1 шт.
 - Корпус — 1 шт.
 - Одинарный катушечный стержень с нижним держателем катушки — 1 шт.
 - Крышка отсека шпуледержателя — 1 шт.
 - Универсальная прижимная лапка — 1 шт.
2. Верхний держатель катушки — 3 шт.*
3. Образец ткани для тестов — 1 шт.
4. Игла № 90/14 — 2 шт.**
5. Двойная игла № 2/90 — 1 шт.
6. Игла № 65/9 — 1 шт.
7. Защитный колпачок для иглы — 4 шт.
8. Двойной катушечный стержень — 1 шт.
9. Металлическая шпулька с ниткой — 3 шт.**
10. Катушка с ниткой — 3 шт.**
11. Лапка для петель — 1 шт.
12. Нитевдеватель — 1 шт.
13. Ножная педаль — 1 шт.
14. Блок питания — 1 шт.
15. Руководство по эксплуатации — 1 шт.
16. Коллекционный магнит — 1 шт.***

*один с завода установлен на катушечный стержень

**одна игла, шпулька и катушка с завода установлены в устройство

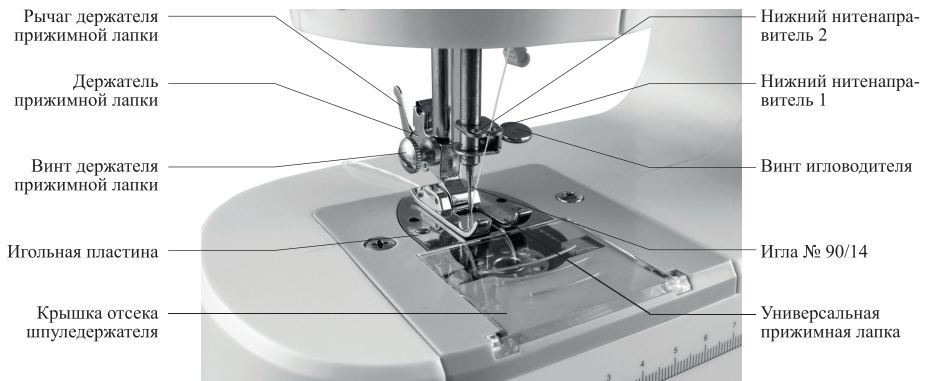

***опционально

Устройство швейной машины

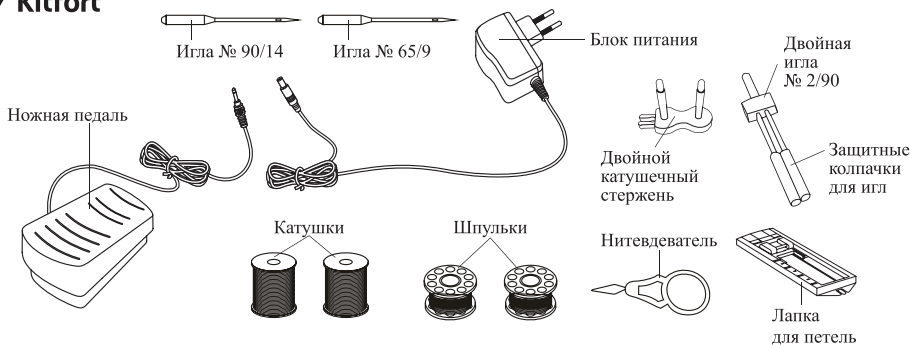



Переключатель скорости предназначен для включения и выключения автоматического режима работы устройства, а также для настройки скорости в автоматическом режиме. Всего у переключателя три положения:

-  — автоматический режим выключен, скорость шитья регулируется нажатием на ножную педаль;
-  — автоматический режим включен, низкая скорость шитья;
-  — автоматический режим включен, высокая скорость шитья.

Маховое колесо предназначено для опускания и поднимания иглы вручную.

На **регулятор выбора строчки** нанесены буквы, каждая из которых соответствует определенной строчке. Для удобства примеры строчек изображены рядом с регулятором. Регулятор можно поворачивать в любую сторону.

Регулятор натяжения нити позволяет настроить правильное натяжение верхней нити для каждого типа ткани. Степени натяжения нити отмечены цифрами от 1 до 9: чем меньше цифра, тем меньше натяжение. Стандартным значением натяжения, подходящим для большинства тканей, являются положения регулятора 3, 4 и 5.

Нажатие на **переключатель реверса** запускает шитье в обратном направлении. Эта функция обычно используется для закрепления нити в начале и в конце строчки. Устройство будет шить в обратном направлении, пока вы удерживаете переключатель.

Чтобы открыть **отсек для аксессуаров**, потяните его в сторону от устройства. В отсеке для аксессуаров удобно хранить дополнительные лапки, иголки и другие мелкие принадлежности, чтобы они не потерялись.

Подготовка к работе и использование

Перед первым использованием

Достаньте швейную машину и все аксессуары из коробки и удалите упаковочные материалы. Протрите корпус устройства сначала влажной, затем сухой мягкой тканью. Не допускайте попадания воды внутрь устройства и в разъемы для ножной педали и блока питания.

Установите машину на ровную горизонтальную поверхность на расстоянии не менее 10 см от стены и края стола. Убедитесь, что переключатель скорости находится в выключенном положении.

Вставьте штекер ножной педали в разъем для ножной педали, а штекер блока питания — в разъем для блока питания.

Замена иглы

1. Убедитесь, что швейная машина отключена от сети питания. Всегда отключайте швейную машину при замене иглы, во избежание случайного включения устройства и получения травм.
2. Поверните маховое колесо на себя, чтобы поднять иглу в наивысшее положение. Поднимите прижимную лапку, подняв рычаг прижимной лапки.
3. Ослабьте винт игловодителя, поворачивая его на себя. Для удобства можете воспользоваться плоскогубцами. Потяните иглу вниз и вытащите ее из игловодителя.

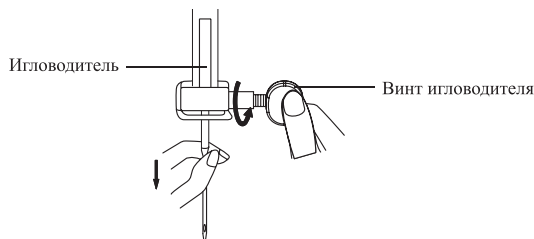

4. Расположите новую иглу плоской стороной от себя и вставьте в игловодитель до упора. Затяните винт игловодителя, поворачивая его от себя, чтобы зафиксировать иглу.

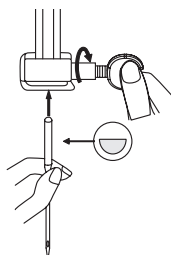

Используйте только качественные ровные иглы, никогда не пользуйтесь гнутыми, тупыми или сломанными иглами, т.к. они могут испортить ткань. Ниже на картинке представлены возможные дефекты игл.

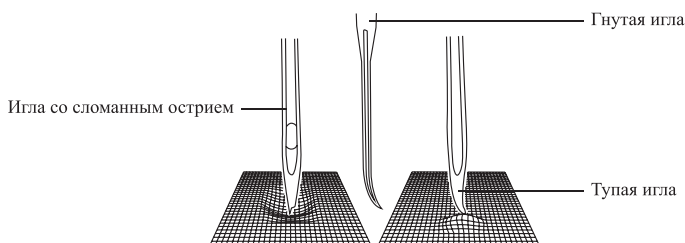

В комплект к данной швейной машине входят две иглы № 90/14 и двойная игла № 2/90 — это иглы средней толщины, подходящие для работы с большинством тканей и нитей. Но вы можете использовать любые иглы для бытовых швейных машин. Иглы отличаются по толщине: чем более плотную ткань вы хотите прошить, тем толще для этого нужна игла.

Толщина иглы обозначается номером, который обычно указывается на колбе (верхней части) иглы. Существуют две системы обозначения толщины иглы: европейская и американская, поэтому номера на иглах часто указываются по обоим системам. Для двойной иглы также указывается расстояние между стержнями в миллиметрах. Также существуют иглы, предназначенные для определенного типа ткани. Например, острие игл для трикотажа немного притуплено, чтобы игла не оставляла видимых дыр на материале.

Рекомендации по подбору игл и ниток к типу используемой ткани приведены в таблице ниже. Для игл указана толщина иглы, для нитей — толщина и материал. При подборе двойной иглы ориентируйтесь на указанную на ней толщину.

Ткань	Нитки	Размер иглы
Очень легкие и легкие ткани (крепдешин, шифон, вуаль, органза, батист, жоржет, ситец)	Шелк 60 Хлопок 80–100 Полиэстер 60–80 Нейлон 80–100	60/8 65/9 70/10 75/11
Средние ткани (лен, хлопок, сатин, фланель, пике, перкаль)	Шелк 50 Хлопок 50–80 Полиэстер 50–80 Нейлон 50–80	80/12 85/13 90/14
Плотные и очень плотные ткани (шерсть, джинса, твид, габардин, репс, пальтовые или драпировочные ткани)	Шелк 40 Хлопок 40–50 Полиэстер 50–60 Нейлон 50–60	95/15 100/16 105/17 110/18
Эластичные ткани (трикотаж, спандекс, джерси, бифлекс)	Полиэстер 50–80 Нейлон 50	80/12 85/13 90/14 Иглы для трикотажа

Замена прижимной лапки

Для некоторых швейных операций необходимо заменить универсальную прижимную лапку на специальную лапку, подходящую для определенного шва.

1. Убедитесь, что швейная машина отключена от сети питания.
2. Поверните маховое колесо на себя, чтобы поднять иглу в наивысшее положение. Поднимите прижимную лапку, подняв рычаг прижимной лапки.
3. Чтобы снять прижимную лапку, поднимите рычаг держателя прижимной лапки. Лапка отсоединится.

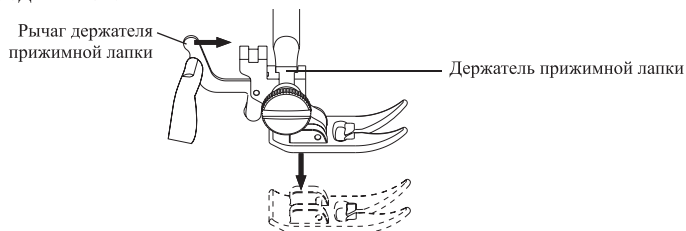

4. Чтобы установить прижимную лапку, расположите ее под держателем прижимной лапки так, чтобы ось на прижимной лапке находилась точно под желобком на держателе.

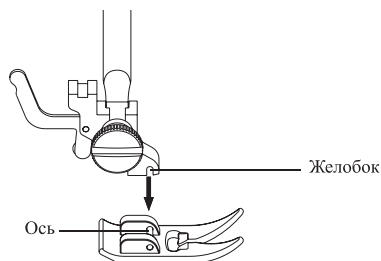

5. Опустите держатель прижимной лапки, опустив рычаг прижимной лапки. Раздастся щелчок, лапка закрепится на держателе.
6. Поднимите рычаг прижимной лапки. Если лапка поднялась вместе с держателем — лапка установлена верно. Если лапка осталась лежать на игольной пластине, положите ее ровнее под держатель и попробуйте еще раз.

Извлечение шпульки

На шпульку намотана нижняя нить швейной машины. Чтобы извлечь шпульку для замены нити, сначала поверните маховое колесо на себя, чтобы поднять иглу в наивысшее положение. Затем потяните крышку отсека шпуледержателя на себя и снимите ее. Пальцами подденьте шпульку и достаньте ее из шпуледержателя.

Намотка шпульки

Внимание! Во время намотки шпульки игла продолжает работу. Будьте осторожны при намотке шпульки, следите за иглой и не подносите пальцы близко к рабочей поверхности машины во избежание получения травм. Перед намоткой шпульки удалите верхнюю и нижнюю нити, чтобы они не запутались внутри устройства и не привели к его поломке.

1. Установите на катушечный стержень катушку с нитками, которые вы хотите намотать на шпульку. Сверху прижмите ее верхним держателем катушки.
2. Заправьте нить за верхний нитенаправитель, как показано на рисунке. Нить должна пройти в прорезь нитенаправителя.

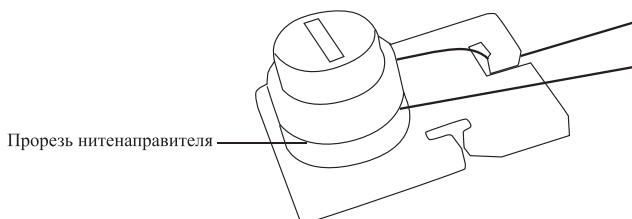

3. Проденьте конец нити в одно из отверстий на стенке шпульки изнутри наружу, как показано на рисунке. Наденьте шпульку на шпindelь намотки шпульки до упора.

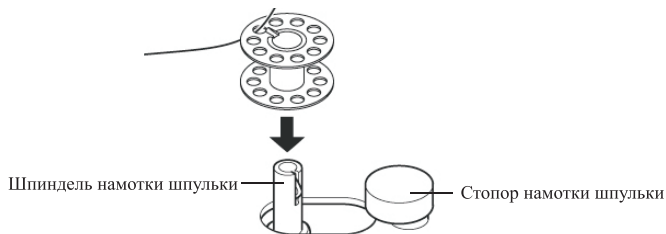

Внимание! Используйте только металлические шпульки для данной швейной машины. Натяжение нижней нити регулируется магнитом, поэтому использование пластиковых шпулек приведет к тому, что устройство не будет работать корректно.

4. Сдвиньте шпindelь намотки шпульки вправо, к стопору намотки шпульки, до упора.
5. Подключите швейную машину к сети электропитания.
6. Придерживая конец нитки, нажмите на ножную педаль. Когда шпулька будет полностью намотана, отпустите ножную педаль. Переведите шпindelь намотки шпульки обратно в крайнее левое положение до упора.
7. Снимите шпульку со шпинделя. Обрежьте конец нитки близко к отверстию и обрежьте основную нитку.

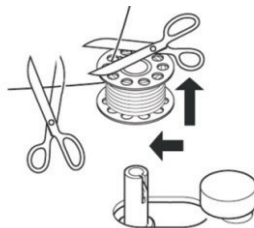

Установка шпульки

1. Убедитесь, что швейная машина отключена от сети питания.
2. Поверните маховое колесо на себя, чтобы поднять иглу в наивысшее положение.
3. Потяните крышку отсека шпуледержателя на себя и снимите ее.
4. Установите шпульку в шпуледержатель. Если потянуть за нитку, шпулька должна вращаться против часовой стрелки.



5. Отмотайте 5–10 см нитки. Конец нитки должен остаться снаружи отсека шпуледержателя.

Заправка верхней нити

1. Убедитесь, что швейная машина отключена от сети питания. Всегда отключайте швейную машину при заправке верхней нити, во избежание случайного включения устройства и получения травм.
2. Поверните маховое колесо на себя, чтобы поднять иглу в наивысшее положение. Поднимите прижимную лапку, подняв рычаг прижимной лапки.
3. Установите на одинарный катушечный стержень катушку с нитками. Сверху прижмите ее верхним держателем катушки. Если потянуть за нитку, катушка должна вращаться против часовой стрелки.
4. Заправьте нить за верхний нитенаправитель, как показано на рисунке. Нить должна пройти в прорезь нитенаправителя.

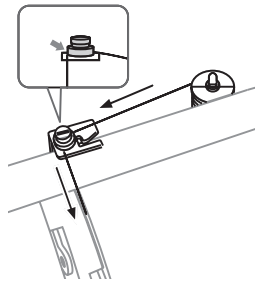

5. Проведите нить вниз в натяжитель и разверните вверх.

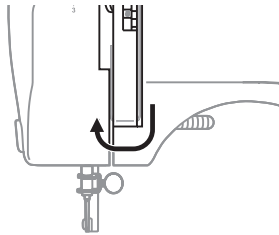

6. Вставьте нить в ушко рычага нитепритягивателя и снова опустите вниз.



7. Заправьте нить в нижний нитенаправитель 1.

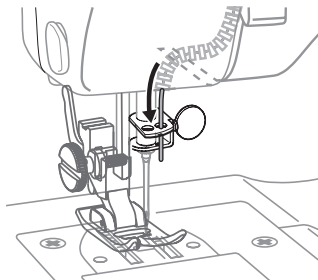

8. Вставьте нить в иголку по направлению от себя. Следите, чтобы нить при вдевании в иглу не перекрутилась. Отмотайте 5–10 см нити, чтобы она не выскочила из иглы.

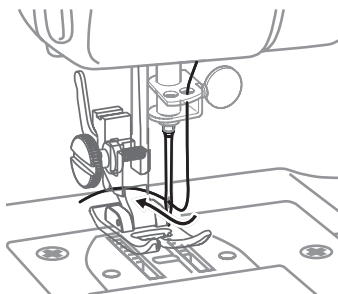

9. Для удобства можете воспользоваться нитевдевателем из комплекта: вставьте его в игольное ушко сзади, проденьте нить в нитевдеватель и протяните в иголку.

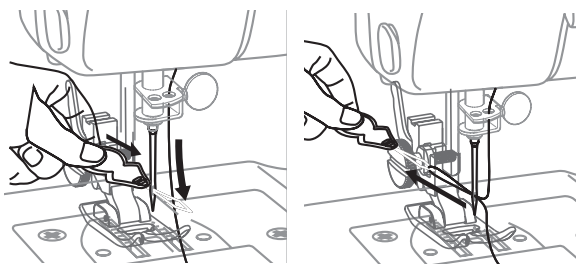

Весь процесс заправки верхней нити представлен на рисунке ниже, последовательность действий обозначена цифрами.



Вытягивание нижней нити

Нижняя нить должна выходить из отверстия в игольной пластине под лапкой. Для этого ее нужно вытянуть.

1. Поднимите прижимную лапку, подняв рычаг прижимной лапки. Для удобства снимите крышку отсека шпуледержателя, сдвинув ее на себя.
2. Придерживая верхнюю и нижнюю нити рукой, поверните маховое колесо на себя столько раз, чтобы игла опустилась вниз и снова поднялась. Верхняя нить зацепит нижнюю.

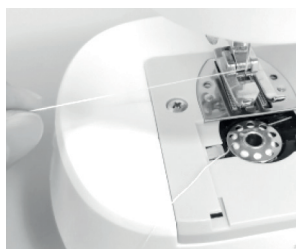

3. Осторожно потяните за верхнюю нить, чтобы сформировать петлю из нижней нити. Затем потяните за эту петлю, чтобы вытянуть нижнюю нить из отверстия в игольной пластине.
4. Обе нити должны находиться между прижимной лапкой и игольной пластиной. Отведите обе нити в сторону.

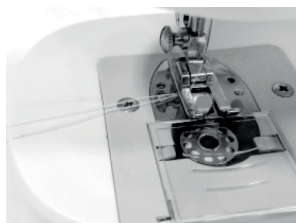

5. Задвиньте крышку отсека шпуледержателя на место до щелчка.



Выбор строчки



Для выбора строчки поворачивайте регулятор выбора строчки. На регулятор нанесены буквы, каждая из которых соответствует определенной строчке. Для удобства примеры строчек изображены рядом с регулятором.

Поворачивайте регулятор так, чтобы указатель на ручке регулятора был направлен на букву, обозначающую необходимую вам строчку. Регулятор можно поворачивать в любую сторону.

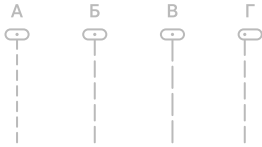
Перед изменением строчки обязательно поднимайте иглу. Не поворачивайте регулятор выбора строчек, когда игла находится в ткани. Игла может погнуться, сломаться или повредить ткань.

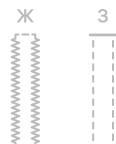
Описание строчек приведено в таблице ниже.

Строчка	Название	Описание
	Прямые строчки	Используются для стачивания (сшивания деталей). Отличаются длиной стежка и положением иглы (для строчки Г игла располагается слева). Строчку с большей длиной стежка рекомендуется использовать для более плотных тканей
	Декоративная строчка	Используется для украшения изделия
	Потайная строчка	Используется для подшивки изделий потайным швом
	Петли	Используются для обработки петель для пуговиц. При использовании этих строчек установите лапку для петель

<p>И</p> 	<p>Плотный зигзаг (атласная строчка)</p>	<p>Используется для настрачивания аппликаций или как декоративная строчка</p>
<p>К Л М</p> 	<p>Зигзаг</p>	<p>Используются для обработки срезов или как декоративные строчки. Отличаются длиной стежка</p>

Регулировка натяжения верхней нити

При шитье необходимо регулировать натяжение нити для каждого типа нитей и ткани. Излишнее натяжение приведет к тому, что нитка будет рваться и затягивать шов.

Перед началом шитья проверяйте натяжение нити на небольшом кусочке ткани. У идеальной строчки нижняя (шпульная) и верхняя (игольная) нити пересекаются в центре между сшиваемыми тканями и не проглядывают на лицевую и изнаночную сторону соответственно.

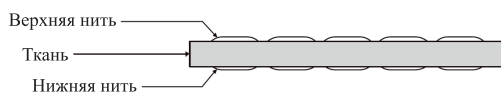

Стандартным значением натяжения, подходящим для большинства тканей и нитей, являются положения регулятора 3, 4 и 5.

Если натяжение верхней нити слишком сильное, то нижняя нить будет видна на лицевой стороне изделия. Тогда вам необходимо установить регулятор натяжения на меньшую цифру, т.е. ослабить натяжение верхней нити.



Если натяжение верхней нити слишком слабое, то верхняя нить будет видна на изнаночной стороне изделия. Тогда вам необходимо установить регулятор на большую цифру, т.е. увеличить натяжение верхней нити.



Рукавная платформа

Для подшива узких деталей одежды (рукавов и штанин) в устройстве есть специальная рукавная платформа. Для удобства работы наденьте на нее деталь, которую хотите подшить.



Использование

1. Установите иглу, подходящую к ткани вашего изделия, как описано в разделе «Замена иглы».
2. Вставьте штекеры ножной педали и блока питания в разъемы для ножной педали и блока питания. Убедитесь, что переключатель скорости находится в выключенном положении. Подключите устройство к сети питания.
3. Заправьте в швейную машину верхнюю и нижнюю нити, как описано в разделах «Установка шпульки» и «Заправка верхней нити».
4. Убедитесь, что игла поднята. Выберите необходимую строчку, поворачивая регулятор выбора строчки. При необходимости замените универсальную прижимную лапку на лапку, подходящую к выбранной строчке, как описано в разделе «Замена прижимной лапки».

Внимание! Не поворачивайте регулятор выбора строчки, если игла находится в ткани. Игла может повредить ткань или сломаться.

5. Нажмите на кнопку включения подсветки, чтобы включить подсветку рабочей зоны машинки.
6. Поднимите прижимную лапку, подняв рычаг прижимной лапки. Поместите ткань на игольную пластину. Опустите лапку.

Примечание. Всегда опускайте прижимную лапку при шитье, т.к. она помогает фиксировать ткань при работе.

7. Настройте натяжение верхней нити, поворачивая регулятор натяжения нити. Регулировать натяжение нити необходимо для каждого нового типа ткани.

Примечание. Перед началом работы над изделием рекомендуется проверить настройки швейной машины на небольшом кусочке ткани. Ткань и нити должны быть точно такими же, какие вы планируете использовать для шитья. Проложите несколько строчек на пробном кусочке ткани, чтобы убедиться, что натяжение нити подходит для этой ткани.

8. Опустите иглу в ткань, повернув маховое колесо на себя. Прошейте несколько стежков вручную, поворачивая колесо, чтобы убедиться, что верхняя и нижняя нитки не путаются. Придерживайте край ткани свободной рукой.

9. Нажмите на ножную педаль. Устройство начнет шить. Для того чтобы остановить работу швейной машины, отпустите ножную педаль.
10. Если вы хотите шить в автоматическом режиме, переведите переключатель скорости в положение, соответствующее низкой или высокой скорости работы. Устройство начнет шить без нажатия на ножную педаль. Чтобы остановить работу швейной машины, переведите переключатель в выключенное положение.
Внимание! Следите за иглой во время работы. Аккуратно поправляйте ткань, не подносите пальцы близко к работающей игле машины во избежание получения травм. Для новичков рекомендуется шить на низкой скорости работы или с использованием ножной педали.
11. Во время шитья слегка направляйте ткань вдоль шва, чтобы шов был ровным. Ткань должна сама проходить под лапку. Не удерживайте ткань и не тяните слишком сильно.
12. По окончании работы поднимите иглу, повернув маховое колесо на себя, и поднимите прижимную лапку. Аккуратно выньте ткань.
13. Поднесите ткань к нитеобрезателю, чтобы обрезать верхнюю и нижнюю нити, или обрежьте их ножницами.
14. Выключите подстветку, нажав на кнопку включения подсветки, и отключите устройство от сети электропитания. Всегда отключайте швейную машину от сети, если она не используется длительное время.

Смена направления шитья

Изменить направление шитья можно, не отрывая нитку от изделия. Для этого остановите работу швейной машины, отпустив ножную педаль или переведя переключатель скорости в выключенное положение. Опустите иглу в ткань, повернув маховое колесо на себя. Поднимите прижимную лапку и поверните ткань вокруг иглы, чтобы сменить направление шитья в желаемую сторону. Опустите прижимную лапку и продолжайте шить.

Реверс

Реверс обычно выполняется в начале и в конце шва для его закрепления. Машина будет шить в обратном направлении, пока вы удерживаете переключатель реверса.

Для закрепления нитки в начале шва прошейте несколько стежков вперед, затем нажмите на переключатель реверса и, удерживая его, прошейте несколько стежков назад, пока не дойдете до начала шва. Отпустите переключатель реверса и продолжайте шить вперед до конца шва.

Для закрепления нитки в конце шва остановите шитье в желаемом месте, нажмите на переключатель реверса и прошейте несколько стежков назад. Затем отпустите переключатель и прошейте несколько стежков вперед, пока не дойдете до конца шва.

Потайная строчка

Потайная строчка обычно применяется для подшива краев изделия (например, штангин или подола юбки) невидимым швом. При работе с тканями, края которых могут распускаться, сначала обработайте край.

1. Настройте швейную машинку для работы с тканью, которую необходимо подшить. Для удобства используйте лапку для потайного шва (в комплект не входит) или установите универсальную прижимную лапку.
2. На регуляторе выбора строчки выберите строчку E.
3. Сложите ткань, как показано на рисунке.

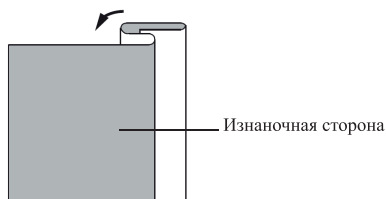

4. Поместите ткань под лапку изнаночной стороной вверх. Аккуратно прошейте шов на небольшом расстоянии от края верхнего слоя ткани так, чтобы стежки захватывали только сам край, как показано на рисунке ниже.

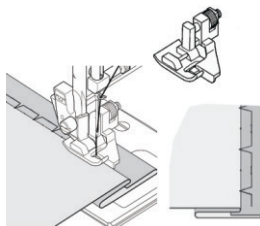

5. По окончании работы раскройте и прогладьте ткань. На лицевой стороне ткани должны быть видны только потайные стежки.

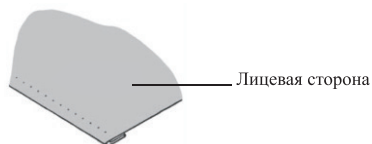

Обработка петель для пуговиц

На данной швейной машине можно обработать петли для пуговиц в полуавтоматическом режиме. Перед началом работы установите лапку для петель. Рекомендуется сначала сделать пробную петлю на небольшом кусочке ткани, потому что с первого раза петля может не получиться.

1. Положите пуговицу на ткань и аккуратно отметьте верх и низ будущей петли.

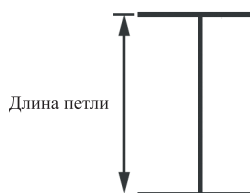

2. Расположите ткань под лапкой так, чтобы игла располагалась над верхним краем будущей петли. Опустите прижимную лапку.
3. На регуляторе выбора строчки выберите строчку 3.
4. Опустите иглу в ткань и прошейте 5–6 стежков так, чтобы игла осталась слева. Поднимите иглу из ткани.

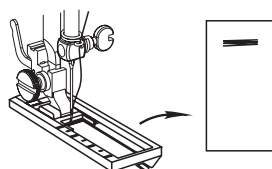

5. Выберите строчку Ж.
6. Прошейте до конца отмеченной длины петли так, чтобы игла осталась слева. Поднимите иглу.

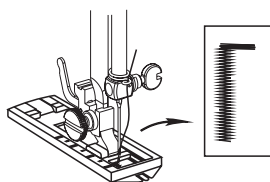

7. Снова выберите строчку 3. Прошейте 5–6 стежков так, чтобы игла осталась слева. Поднимите иглу.

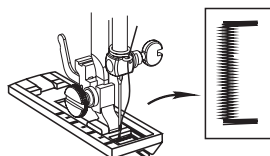

8. Поднимите прижимную лапку и разверните ткань вокруг иглы на 180°. Опустите иглу в ткань.



9. Опустите прижимную лапку. Прошейте несколько стежков так, чтобы игла осталась слева.
10. Поднимите иглу и выберите строчку Ж. Прошейте вперед до конца петли.

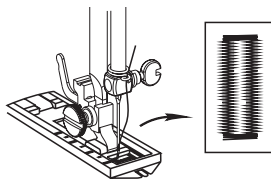

11. Снимите ткань с машины и обрежьте нитки.
12. Перед прорезанием петли воткните булавку в короткую сторону петли, как ограничитель для ножа.
13. Воткните в середину петли вспарыватель (в комплект не входит) и прорежьте петлю. Петля для пуговицы готова.

Шитье двойной иглой

Строчка, проложенная двойной иглой, на лицевой стороне изделия выглядит, как двойная прямая строчка, а на изнаночной — как строчка зигзаг. Двойная строчка используется для декоративной отделки (например, на джинсах, накладных карманах, спортивной одежде и т.д.), а также имитирует строчку плоскошовной машины для трикотажа. Двойная строчка получается эластичной, поэтому используется для отстрочки подгибов на изделиях из трикотажа.

Для того, чтобы проложить двойную строчку, необходимо заправить в швейную машину две верхних нити.

1. Установите двойную иглу, как описано в разделе «Замена иглы».
2. Снимите одинарный катушечный стержень, потянув его в сторону от устройства. На его место вставьте двойной катушечный стержень до упора.
3. Установите на двойной катушечный стержень две катушки с нитками. Сверху прижмите их верхними держателями катушки. Если потянуть за нитку, катушки должны вращаться против часовой стрелки.
4. Заправьте обе нити за верхний нитенаправитель, как показано на рисунке. При заправке двух нитей необходимо разделить их, чтобы они проходили в разные щели нитенаправителя.

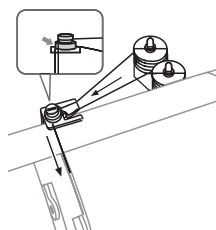

5. Проведите обе нити вниз в натяжитель и разверните вверх, как при заправке одной нити.
6. Вставьте обе нити в ушко рычага нитепритягивателя и снова опустите вниз, как при заправке одной нити.
7. Заправьте нити в нижние нитенаправители. При заправке двух нитей их необходимо разделить: одну нить заправьте в нижний нитенаправитель 1, а другую — в нижний нитенаправитель 2.



8. Вставьте нити в двойную иглу по направлению от себя. Каждая нить должна пройти в отдельное ушко на иглке. Следите, чтобы нить при вдевании в иглу не перекрутилась.

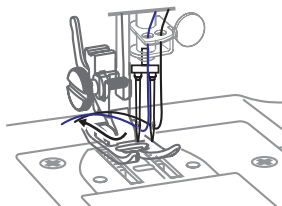

9. Установите шпульку, как описано в разделе «Установка шпульки».
10. Чтобы проложить двойную строчку, выберите прямую строчку А, Б, В или Г на регуляторе. Не используйте другие строчки при шитье двойной иглой.

Советы

Внимательно следите за иглой во время работы. Аккуратно поправляйте ткань, не подносите пальцы близко к работающей игле швейной машины во избежание получения травм. Для новичков рекомендуется шить на низкой скорости работы или с использованием ножной педали.

Отключайте швейную машину от сети питания при замене иглы и заправке верхней нити во избежание случайного включения устройства и получения травм.

Сметайте или сколите ткань булавками перед работой на швейной машине, чтобы избежать ошибок при шитье.

При использовании булавок вкалывайте их поперек будущего шва. Вынимайте булавку перед прохождением иглой этого места, чтобы игла машины не попала на булавку во время шитья. Если игла попадет на булавку, игла может сломаться.



Перед началом работы над изделием рекомендуется проверить настройки швейной машины на небольшом кусочке ткани. Ткань и нити должны быть точно такими же, какие вы планируете использовать для шитья. Проложите несколько строчек на пробном кусочке ткани, чтобы убедиться, что натяжение нити подходит для этой ткани.

Рекомендуется менять иглы через 10–12 часов работы, при начале работы с новой тканью, если она сильно отличается по толщине, а также если игла затупилась. Если игла начала оставлять затяжки на ткани и входить в ткань с глухим стуком — значит, она затупилась, и ее следует заменить. Никогда не используйте затупившиеся или гнутые иглы.

Если вы хотите сделать сборку на ткани без использования специальной лапки, ослабьте натяжение верхней нити и выберите прямую строчку с наибольшей длиной стежка (строчка В). Тогда нить будет проще вытянуть из ткани.

Чистка и обслуживание

Отключите устройство от сети электропитания. Протрите корпус сначала влажной, а затем сухой мягкой тканью. Избегайте попадания воды в разъемы для ножной педали и блока питания и внутрь устройства.

Очищайте шпуледержатель от пыли. Вытащите шпульку, открыв крышку отсека шпуледержателя, и очистите место установки шпульки от пыли мягкой щеточкой (в комплект не входит).

Уход и хранение

Всегда отключайте швейную машину от сети питания, если она долго не используется.

Убирайте дополнительные иглы, лапки и другие аксессуары в отсек для аксессуаров, чтобы они не потерялись.

Храните устройство в сухом и прохладном месте, недоступном для детей. Для длительного хранения уберите устройство и все комплектующие в коробку или пакет во избежание потери аксессуаров и для защиты от пыли.

Устранение неполадок

Устройство не включается

Возможная причина	Решение
Нет напряжения в сети	Проверьте наличие напряжения в сети
Штекер блока питания не вставлен в разъем на корпусе	Вставьте штекер блока питания в разъем на корпусе, а сам блок питания подключите к сети

Штекер ножной педали не вставлен в разъем на корпусе	Вставьте штекер ножной педали в разъем на корпусе или начните шить в автоматическом режиме
--	--

Швейная машина не может прошить ткань

Возможная причина	Решение
Ткань слишком толстая	При пошиве толстых тканей воспользуйтесь маховым колесом. Также немного натягивайте ткань за прижимной лапкой, чтобы облегчить скольжение ткани по игольной пластине

Ткань не удается убрать с игольной пластины

Возможная причина	Решение
Запуталась нить под игольной пластиной	Аккуратно приподнимите ткань и обрежьте нити у самой ткани. Очистите шпуледержатель от запутавшейся нити и распорите участок шва, где запуталась нить

Ломается игла

Возможная причина	Решение
Игла вставлена в игловодитель неправильно	Установите иглу, как описано в разделе «Замена иглы»
Слабо затянут винт игловодителя	Затяните винт при помощи плоскогубцев
Игла неправильно подобрана под материал	Тонкая игла может сломаться при шитье толстых тканей. Подберите иглу под материал в соответствии с рекомендациями в разделе «Замена иглы»
Игла попала на твердый предмет (например, булавку)	Будьте осторожны при шитье, не допускайте попадания иглы на твердые предметы
Игла погнулась	Если вы заметили, что игла погнулась, сразу замените ее на новую
Используемая прижимная лапка не подходит для выбранного типа строчки	Установите прижимную лапку, соответствующую выбранному типу строчки
Слишком сильное натяжение верхней нити	Ослабьте натяжение верхней нити

Вы слишком сильно натягиваете ткань при шитье	При шитье не нужно прилагать усилий, проталкивая ткань под лапку. Слегка направляйте ткань, но не тяните ее
---	---

Рвется верхняя нить

Возможная причина	Решение
Нить заправлена неправильно	Заправьте верхнюю нить правильно, как описано в разделе «Заправка верхней нити»
Нить ненадлежащего качества	Замените нить
На нити имеются петли и узелки	Удалите петли и узелки
Нить не подходит под используемую иглу	Подберите нить под иглу и материал в соответствии с рекомендациями в разделе «Замена иглы»
Слишком сильное натяжение верхней нити	Ослабьте натяжение верхней нити
Игла погнута или затупилась	Замените иглу
Игла неправильно установлена	Установите иглу правильно, как описано в разделе «Замена иглы»

Запутывается или рвется нижняя нить

Возможная причина	Решение
Неправильно намотана нить шпульки	Намотайте нить шпульки, как указано в разделе «Намотка шпульки»
Вы используете шпульку, не предназначенную для этой машины	Используйте только металлические шпульки для данной швейной машины
Шпулька установлена неправильно	Установите шпульку правильно, как описано в разделе «Установка шпульки»

Шов затягивает материал

Возможная причина	Решение
Верхняя нить заправлена неправильно	Заправьте верхнюю нить, как описано в разделе «Заправка верхней нити»
Неправильное сочетание материала, нити и иглы	Выберите иглу и нить, подходящие для работы с данным материалом
Игла погнута или затупилась	Замените иглу
Используемая прижимная лапка не подходит для выбранного типа строчки	Установите прижимную лапку, соответствующую выбранному типу строчки

Неправильно отрегулировано натяжение верхней нити	Отрегулируйте натяжение нити, как описано в разделе «Регулировка натяжения верхней нити»
---	--

Пропуск стежков

Возможная причина	Решение
Неправильно заправлена верхняя нить	Заправьте верхнюю нить, как описано в разделе «Заправка верхней нити»
Неправильное сочетание материала, нити и иглы	Выберите иглу и нить, подходящие для работы с данным материалом
Нить ненадлежащего качества	Замените нить
Игла погнута или затупилась	Замените иглу
Игла неправильно установлена	Установите иглу правильно, см. раздел «Замена иглы»
Накопилась пыль под игольной пластиной или в шпуледержателе	Снимите крышку отсека шпуледержателя, выньте шпульку и очистите шпуледержатель мягкой щеточкой (в комплект не входит)

Строчка выглядит неправильно

Возможная причина	Решение
Используемая прижимная лапка не подходит для выбранного типа строчки	Установите прижимную лапку, соответствующую выбранному типу строчки
Неправильно отрегулировано натяжение верхней нити	Отрегулируйте натяжение нити, как описано в разделе «Регулировка натяжения верхней нити»
Нить запуталась	Удалите запутавшуюся нить. Если нить запуталась в шпуледержателе, очистите его
Неправильно заправлена верхняя нить	Заправьте верхнюю нить, как описано в разделе «Заправка верхней нити»
Неправильное сочетание материала, нити и иглы	Выберите иглу и нить, подходящие для работы с данным материалом

Если ваша ситуация не отображена выше, пишите нам на адрес info@kitfort.ru, приложив фотографии или видеофайлы, фиксирующие вашу проблему. Пришлите также фотографию наклейки с серийным номером, расположенной на дне или на задней части корпуса устройства.

По вопросам приобретения расходных материалов или аксессуаров пишите нам на osh@kitfort.ru.

Технические характеристики

1. Блок питания:
 - вход: ~100–240 В, 50/60 Гц, 0,35 А
 - выход: =6 В, 1,2 А
 2. Мощность: 7,2 Вт
 3. Класс защиты от поражения электрическим током:
 - блока питания: II
 - швейной машины: III
 4. Количество строчек: 12
 5. Длина шнура ножной педали: 1,3 м
 6. Длина шнура блока питания: 1,7 м
 7. Размер устройства: 305 × 130 × 255 мм
 8. Размер упаковки: 327 × 155 × 288 мм
 9. Вес нетто: 2,3 кг
 10. Вес брутто: 2,7 кг
- Срок службы: 2 года
Срок гарантии: 1 год
Товар сертифицирован: 

Производитель: Гуанчжоу Хуафэн Микеникал Энд Илектрикэл Ко., Лтд. 1-2 Флор, Билдинг 2, №1 Дуншэн Роуд, Хуасин Индастриэл Зоун, Синья Стрит, Хуаду Дистрикт, Гуанчжоу, Гуандун Провинс, Китай.

Импортер: ООО «Аэро-Трейд». 197022, г. Санкт-Петербург, Инструментальная ул., д. 3, лит. X, офис 1.

Страна происхождения: Китай.

Уполномоченная организация для принятия претензий на территории РФ: ООО «Аэро-Трейд». 197022, г. Санкт-Петербург, Инструментальная ул., д. 3, лит. X, офис 1.

Горячая линия производителя: 8-800-775-56-87 (пн-пт с 9:30 до 17:30 по московскому времени), info@kitfort.ru

Адреса сервисных центров вы можете узнать у оператора горячей линии или на сайте kitfort.ru

Требуется особая утилизация. Во избежание нанесения вреда окружающей среде необходимо отделить данный объект от обычных отходов и утилизировать его наиболее безопасным способом, например, сдать в специальные места по утилизации.

Месяц и год изготовления указаны на нижней стороне упаковочной коробки.

Производитель имеет право на внесение изменений в дизайн, комплектацию, а также в технические характеристики изделия в ходе совершенствования своей продукции без дополнительного уведомления об этих изменениях.

Условия гарантии

Механическое повреждение корпуса, аксессуаров или составных частей устройства не является гарантийным случаем.

Меры предосторожности

Пожалуйста, внимательно прочтите инструкцию по эксплуатации. Обратите особое внимание на меры предосторожности. Всегда держите инструкцию под рукой.

1. Устройство предназначено для использования в бытовых условиях и может применяться в квартирах, загородных домах, гостиничных номерах, офисах и других подобных местах для непромышленной и некоммерческой эксплуатации.

2. Используйте устройство только по назначению и в соответствии с указаниями, изложенными в данном руководстве. Нецелевое использование устройства будет считаться нарушением условий надлежащей эксплуатации.
3. Перед подключением устройства к электрической розетке убедитесь, что параметры электропитания, указанные на нем, совпадают с параметрами используемого источника питания.
4. Для предотвращения поражения электрическим током не погружайте устройство в воду и другие жидкости.
5. Не переносите прибор, взявшись за шнур блока питания или шнур ножной педали. Не тяните за шнур блока питания при отключении вилки от розетки.
6. Не используйте устройство, если шнур блока питания, вилка или другие части прибора повреждены. Во избежание поражения электрическим током не разбирайте устройство самостоятельно — для его ремонта обратитесь к квалифицированному специалисту. Помните, неправильная сборка устройства повышает опасность поражения электрическим током при эксплуатации.
7. Детям, людям с ограниченными физическими, сенсорными или умственными способностями, а также лицам, не обладающим достаточными знаниями и опытом, разрешается пользоваться прибором только под контролем лиц, ответственных за их безопасность, или после инструктажа по эксплуатации устройства. Не позволяйте детям играть со швейной машинкой.
8. Контролируйте работу прибора, когда рядом находятся дети или домашние животные.
9. Не оставляйте работающий прибор без присмотра. Выключите его и отключите от сети или источника питания, если не используете прибор длительное время или перед проведением обслуживания. Помните, оставленный без присмотра прибор может стать источником возгорания!
10. Устанавливайте прибор только на устойчивую горизонтальную поверхность на расстоянии не менее 10 см от стены и края стола. Устанавливайте прибор так, чтобы дети не могли случайно включить прибор.
11. Не пытайтесь обойти блокировку включения устройства.
12. Не допускайте падения прибора и не подвергайте его ударам.
13. Храните устройство в недоступных детям местах.
14. Не используйте погнутые или поврежденные иглы.
15. Будьте осторожны при работе с движущимися частями машины. Следите за иглой во время работы. Аккуратно поправляйте ткань, не подносите пальцы близко к работающей игле швейной машины во избежание получения травм.
16. Отключайте устройство от сети электропитания для проведения чистки и обслуживания, замены иглы и заправки верхней нити.
17. Используйте только предлагаемые производителем аксессуары или комплектующие. Использование иных дополнительных принадлежностей может привести к поломке устройства или получению травм.
18. Избегайте попадания жидкостей, порошков и посторонних предметов внутрь корпуса устройства, в область разъема шнура и органы управления.
19. При повреждении шнура блока питания или педали его следует заменить специальным шнуром или комплектом, полученным у изготовителя или сервисной службы.



Всегда что-то новенькое!

Kitfort — современный и креативный бренд, который предлагает покупателям не только качественные товары по выгодной цене, но и радует подарками, конкурсами и живым интерактивом! Тысячи пользователей следят за нашими обновлениями и розыгрышами в социальных сетях. Присоединяйтесь к нам и вы!

Приветствуем вас в нашей группе «ВКонтакте»! Каждую неделю мы разыгрываем там десятки призов бытовой техники Kitfort. Участвуйте в морских боях, лотереях, творческих конкурсах и делайте репосты. Адрес группы: vk.com/kitfort

Если вы любите смотреть видео, введите в поиске YouTube: «Kitfort Show» и наслаждайтесь веселыми скетчами на нашем канале. В каждом новом выпуске мы разыгрываем самые популярные товары и новинки компании за комментарии от подписчиков. А содержание видеороликов заставит вас от души посмеяться и стать нашим другом и ценителем того, что мы делаем.

Подписывайтесь и будьте в деле вместе с Kitfort!

info@kitfort.ru

8-800-775-56-87